

ВЕРСИЯ 5.0

20 | 21

МЕБЕЛЬНАЯ ФУРНИТУРА Hettich

СПРАВОЧНАЯ ИНФОРМАЦИЯ ПО ЦЕНАМ ОТ 9 НОЯБРЯ 2020 Г.



ОТДЕЛ ОПТОВЫХ ПРОДАЖ:

ул. Звездная, 15А, аг. Ждановичи
223028, Республика Беларусь
+375 17 549 03 43 (многоканальный)
+375 44 524 88 88 (многоканальный)
+375 17 549 03 51 (факс)

www.pan-invest.com
zakaz@pan-invest.com

ПО ВОПРОСАМ НОВОГО СОТРУДНИЧЕСТВА С ОПТОВЫМИ КЛИЕНТАМИ В Г. МИНСК:

+375 44 524 88 88

СКЛАД:

ул. Звездная, 15А/1,
аг. Ждановичи

ВРЕМЯ РАБОТЫ

Фурнитура, постформинг:
Пн–Пт: 9.00–18.00

ДСП:

Пн–Пт: 9.00–18.00



www.pan-invest.com

ИНФОРМАЦИЮ О ПРОВОДИМЫХ АКЦИЯХ И НОВИНКАХ ПРОДУКЦИИ

вы можете получить, подписавшись
на информационную рассылку.
Для этого отправьте запрос на mail@pan-invest.com

Ваша скидка



Продукт (Группа)	Коэффициент

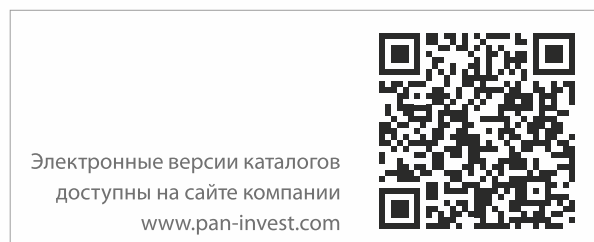

Вопросы корпоративных продаж, технических консультаций и качества —
отдел премиальной фурнитуры:

тел.: +375 29 344 43 20, e-mail: L.Poltoran@pan-invest.by



STAY CLOSE

Stay close — система фиксации направляющей в закрытом состоянии без пружин и без доводчиков.



STOP CONTROL

Stop Control — система самозакрывания.



SILENT SYSTEM

Silent System — встроенная система демпфирования для плавного, бесшумного закрывания.



PUSH TO OPEN

Push to open — система выдвижения для фасадов без ручек.



PUSH TO OPEN SILENT

Push to open Silent — объединяет систему выдвижения для фасадов без ручек и встроенную систему демпфирования для плавного, бесшумного закрывания.

СОДЕРЖАНИЕ

СИСТЕМЫ ВЫДВИЖНЫХ ЯЩИКОВ

AvanTech YOU	2
Дополнительные элементы для выдвижных ящиков	7
Организация внутреннего пространства в ящиках	8
Push to open Silent для AvanTech YOU	10
Размеры для монтажа	12
InnoTech	14
Организация внутреннего пространства в ящиках	17
Atira	18
Организация внутреннего пространства в ящиках	23
Push to open Silent для InnoTech, Atira	25
Размеры для монтажа InnoTech, Atira	27
ArciTech	28
Организация внутреннего пространства в ящиках	36
Push to open Silent для ArciTech	38
Размеры для монтажа	39
MultiTech	40

НАПРАВЛЯЮЩИЕ ДЛЯ ДЕРЕВЯННЫХ ЯЩИКОВ

Actro 5D (2020)	42
Push to open Silent для Actro 5D	43
Quadro с надвижным монтажом (под замки)	44
Quadro с насадным монтажом	46

ЭЛЕКТРОМЕХАНИЧЕСКАЯ СИСТЕМА ОТКРЫВАНИЯ

Easys 200	48
Механизм фиксации двери холодильника	49
Специальная петля Kamat	49

ПЕТЛИ

Sensys Silent System для стеклянных дверей	50
Sensys Silent System черный обсидиан	53
Sensys Silent System	54
Sensys	55
Intermat	57
SlideOn	59
Perfekt	59

Механизм открывания Push to open для фасадов без ручек

Механизм открывания Push to open Silent для петель

СИСТЕМЫ ДЛЯ ДВЕРЕЙ

TopLine XL v2.0 система раздвижных дверей	61
TopLine L v2.0 система раздвижных дверей	63
WingLine L система складных дверей	65
SysLine S подвесная система раздвижных дверей	68
SlideLine M система раздвижных дверей	70
Стяжки-выпрямители и штанги	74
Поворотто-задвигной механизм для дверей КА 5740	75
Откидные и подъемные механизмы	76
Подвесы для шкафов	77
Крепежная фурнитура	78
Шаблоны и приспособления для монтажа	81
Электронные сервисы	87

Система выдвжных ящиков **AvanTech YOU**



AvanTech YOU — As individual as You!

Система выдвжных ящиков AvanTech YOU отличается разнообразием дизайна, множеством возможностей для оформления интерьера, незаметной техникой и максимальной эффективностью, а также продуманной концепцией, разработанной с учетом пожеланий клиента. В центре внимания AvanTech YOU всегда находится вы: мы учли все ваши потребности.

- Боковины толщиной всего 13 мм с безупречным и пуристическим обликом.
- Один выдвжной ящик, две направляющие и идентичная карта сверления.
- Система регулировки и сборки скрыта от глаз.
- Точное и удобное выравнивание фасада — по вертикали, горизонтали и наклону.
- Дизайн-профиль на боковине выдвжного ящика различных цветов.
- Возможность трансформации внешнего облика с дизайн-профилем или накладками DesignCapе.
- Нет необходимости во фрезеровке дна ящика.
- Ширина дна ящика равна ширине задней стенки.
- Возможность использования направляющих Quadro YOU и Astro YOU с деревянными ящиками.

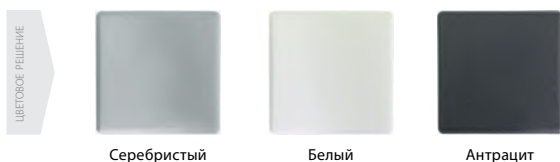

- кг** Нагрузочная способность:
- Quadro YOU: 10 кг, 30 кг;
 - Actro YOU: 10 кг, 40 кг, 70 кг.

AvanTech YOU высота 101 мм (M)

Комплектация: 2 боковины AvanTech YOU высотой 101 мм (M); 2 направляющие Quadro YOU на 30 кг или 2 направляющие Actro YOU на 40 кг**; 2 дизайн-профиля; 2 крепления фасада H-101 мм (M); 1 стабилизатор задней стенки; 2 клипсы с логотипом "Hettich"; 2 самореза Ø3,5×12; 2 самореза Ø3,5×30.

Длина, мм (NL)	Артикул	Quadro YOU*	Actro YOU*
270	AVT-01-270	34,6 €	40,4 €
300	AVT-01-300	34,8 €	40,6 €
350	AVT-01-350	35,2 €	40,8 €
400	AVT-01-400	35,8 €	41,2 €
450	AVT-01-450	36,2 €	41,6 €
500	AVT-01-500	36,9 €	42,2 €
550	AVT-01-550	37,8 €	44,0 €



* при использовании системы Push to open Silent цена ящика увеличивается на 25 €.

** при установке направляющих Actro YOU на 70 кг (длины 450, 500, 550 мм) стоимость комплекта увеличивается на 4,8 €.

Система выдвигающих ящиков **AvanTech YOU**

AvanTech YOU высота 139 мм (K)

Комплектация: 2 боковины AvanTech YOU высотой 139 мм (K); 2 направляющие Quadro YOU на 30 кг или 2 направляющие Actro YOU на 40 кг**; 2 дизайн-профиля; 2 крепления фасада H-139 мм (K); 1 стабилизатор задней стенки; 2 клипсы с логотипом "Hettich"; 2 самореза Ø3,5×12; 4 самореза Ø3,5×30.

Длина, мм (NL)	Артикул	Quadro YOU*	Actro YOU*
300	AVT-02-300	40,0 €	45,8 €
350	AVT-02-350	40,4 €	46,0 €
400	AVT-02-400	41,2 €	46,6 €
450	AVT-02-450	41,6 €	47,0 €
500	AVT-02-500	42,3 €	47,6 €
550	AVT-02-550	43,2 €	49,4 €

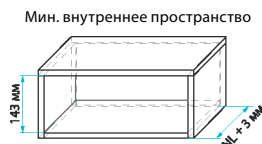

AvanTech 02

AvanTech YOU высота 187 мм (B)

Комплектация: 2 боковины AvanTech YOU высотой 187 мм (B); 2 направляющие Quadro YOU на 30 кг или 2 направляющие Actro YOU на 40 кг**; 2 дизайн-профиля; 2 крепления фасада H-187 мм (B); 1 стабилизатор задней стенки; 2 клипсы с логотипом "Hettich"; 2 самореза Ø3,5×12; 4 самореза Ø3,5×30.

Длина, мм (NL)	Артикул	Quadro YOU*	Actro YOU*
270	AVT-03-270	47,0 €	52,8 €
300	AVT-03-300	47,2 €	53,0 €
350	AVT-03-350	47,8 €	53,4 €
400	AVT-03-400	48,8 €	54,2 €
450	AVT-03-450	49,4 €	54,8 €
500	AVT-03-500	50,3 €	55,6 €
550	AVT-03-550	51,2 €	57,4 €

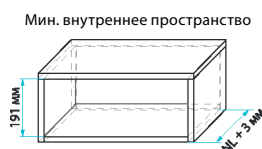

AvanTech 03

AvanTech YOU Inlay высота 187 мм (B)

Комплектация: 2 боковины AvanTech YOU Inlay высотой 187 мм (B); 2 направляющие Quadro YOU на 30 кг или 2 направляющие Actro YOU на 40 кг**; 2 крепления фасада H-187 мм (B) Inlay; 1 стабилизатор задней стенки; 2 клипсы с логотипом "Hettich"; 2 самореза Ø3,5×12; 4 самореза Ø3,5×30.

Стекла в комплект не входят.

Длина, мм (NL)	Артикул	Quadro YOU*	Actro YOU*
450	AVT-04-450	44,9 €	50,3 €
500	AVT-04-500	45,6 €	50,9 €

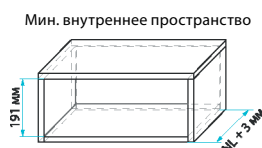

AvanTech 04

AvanTech YOU высота 251 мм (E)

Комплектация: 2 боковины AvanTech YOU высотой 251 мм (E); 2 направляющие Quadro YOU на 30 кг или 2 направляющие Actro YOU на 40 кг**; 2 дизайн-профиля; 2 крепления фасада H-251 мм (E); 1 стабилизатор задней стенки; 2 клипсы с логотипом "Hettich"; 2 самореза Ø3,5×12; 6 саморезов Ø3,5×30.

Длина, мм (NL)	Артикул	Quadro YOU*	Actro YOU*
350	AVT-05-350	63,5 €	69,1 €
400	AVT-05-400	64,5 €	69,9 €
450	AVT-05-450	65,5 €	70,9 €
500	AVT-05-500	66,6 €	71,9 €
550	AVT-05-550	67,9 €	74,1 €

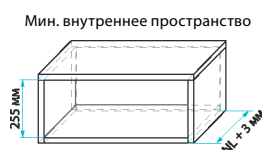

AvanTech 05

* при использовании системы Push to open Silent цена ящика увеличивается на 25 €.

** при установке направляющих Actro YOU на 70 кг (длины 450, 500, 550 мм) стоимость комплекта увеличивается на 4,8 €.

Система выдвигающих ящиков AvanTech YOU

AvanTech YOU высота 77 мм (N)

Используется преимущественно в шкафах под духовкой и индукционной варочной панелью.

Комплектация: 2 боковины AvanTech YOU высотой 77 мм (N); 2 направляющие Quadro YOU на 30 кг или 2 направляющие Actro YOU на 40 кг**; 2 дизайн-профиля; 2 крепления фасада H-77 мм (N); 1 стабилизатор задней стенки; 2 клипсы с логотипом "Hettich"; 4 самореза Ø3,5×12.

Длина, мм (NL)	Артикул	Quadro YOU*	Actro YOU*
450	AVT-06-450	35,0 €	40,4 €
500	AVT-06-500	35,7 €	41,0 €

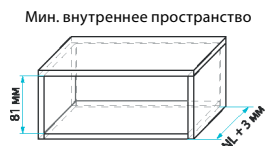

AvanTech 06

AvanTech YOU внутренний ящик, высота 101 мм (M)

Комплектация: 2 боковины AvanTech YOU высотой 101 мм (M); 2 направляющие Quadro YOU на 30 кг или 2 направляющие Actro YOU на 40 кг**; 2 дизайн-профиля; 1 комплект креплений передней панели внутреннего ящика H-101 мм (M); 1 стабилизатор задней стенки; 2 клипсы с логотипом "Hettich"; 1 м.п. передней панели¹ внутреннего ящика, H-101 мм (M) (max ширина корпуса 1000 мм); 2 самореза Ø3,5×12; 2 самореза Ø3,5×30.

Длина, мм (NL)	Артикул	Quadro YOU*	Actro YOU*
270	AVT-07-270	67,4 €	73,2 €
300	AVT-07-300	67,6 €	73,4 €
350	AVT-07-350	68,0 €	73,6 €
400	AVT-07-400	68,6 €	74,0 €
450	AVT-07-450	69,0 €	74,4 €
500	AVT-07-500	69,7 €	75,0 €
550	AVT-07-550	70,6 €	76,8 €



* для внутреннего ящика с поводком



AvanTech 07

¹ если ширина корпуса превышает 1000 мм, необходимо приобрести переднюю панель длиной 2 м.п.. Цена увеличивается на 32,5 €.

AvanTech YOU внутренний ящик, высота 139 мм (K)

Комплектация: 2 боковины AvanTech YOU высотой 139 мм (K); 2 направляющие Quadro YOU на 30 кг или 2 направляющие Actro YOU на 40 кг**; 2 дизайн-профиля; 1 комплект креплений передней панели внутреннего ящика H-139 мм (K); 1 стабилизатор задней стенки; 2 клипсы с логотипом "Hettich"; 1 м.п. передней панели¹ внутреннего ящика, H-139 мм (K) (max ширина корпуса 1000 мм); 2 самореза Ø3,5×12; 4 самореза Ø3,5×30.

Длина, мм (NL)	Артикул	Quadro YOU*	Actro YOU*
300	AVT-08-300	79,4 €	85,2 €
350	AVT-08-350	79,8 €	85,4 €
400	AVT-08-400	80,6 €	86,0 €
450	AVT-08-450	81,0 €	86,4 €
500	AVT-08-500	81,7 €	87,0 €
550	AVT-08-550	82,6 €	88,8 €



* для внутреннего ящика с поводком



AvanTech 08

¹ если ширина корпуса превышает 1000 мм, необходимо приобрести переднюю панель длиной 2 м.п.. Цена увеличивается на 39,0 €.

AvanTech YOU внутренний ящик, высота 187 мм (B)

Комплектация: 2 боковины AvanTech YOU высотой 187 мм (B); 2 направляющие Quadro YOU на 30 кг или 2 направляющие Actro YOU на 40 кг**; 2 дизайн-профиля; 1 комплект креплений передней панели внутреннего ящика H-187 мм (B); 1 стабилизатор задней стенки; 2 клипсы с логотипом "Hettich"; 1 м.п. передней панели¹ внутреннего ящика, H-187 мм (B) (max ширина корпуса 1000 мм); 2 самореза Ø3,5×12; 4 самореза Ø3,5×30.

Длина, мм (NL)	Артикул	Quadro YOU*	Actro YOU*
270	AVT-09-270	96,1 €	101,9 €
300	AVT-09-300	96,3 €	102,1 €
350	AVT-09-350	96,9 €	102,5 €
400	AVT-09-400	97,9 €	103,3 €
450	AVT-09-450	98,5 €	103,9 €
500	AVT-09-500	99,4 €	104,7 €
550	AVT-09-550	100,3 €	106,5 €

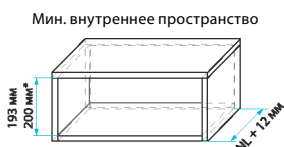

* для внутреннего ящика с поводком



AvanTech 09

¹ если ширина корпуса превышает 1000 мм, необходимо приобрести переднюю панель длиной 2 м.п.. Цена увеличивается на 48,5 €.

* при использовании системы Push to open Silent цена ящика увеличивается на 25 €.

** при установке направляющих Actro YOU на 70 кг (длины 450, 500, 550 мм) стоимость комплекта увеличивается на 4,8 €.

Цены с НДС. Расчет производится в белорусских рублях. Валютный эквивалент цен указан справочно и не является публичной офертой.

AvanTech YOU внутренний ящик с передней панелью из стекла, высота 187 мм (B)

Комплектация: 2 боковины AvanTech YOU высотой 187 мм (B); 2 направляющие Quadro YOU на 30 кг или 2 направляющие Actro YOU на 40 кг**; 2 дизайн-профиля; 1 комплект креплений передней панели внутреннего ящика под стекло Н-187 мм (B); 1 стабилизатор задней стенки; 2 клипсы с логотипом "Hettich"; 1 м.п. передней панели¹ внутреннего ящика под стекло, Н-187 мм (B) (max ширина корпуса 1100 мм); 2 самореза Ø3,5x12; 4 самореза Ø3,5x30. **Стекла в комплект не входят.**

Длина, мм (NL)	Артикул	Quadro YOU*	Actro YOU*
270	AVT-10-270	79,1 €	84,9 €
300	AVT-10-300	79,3 €	85,1 €
350	AVT-10-350	79,9 €	85,5 €
400	AVT-10-400	80,9 €	86,3 €
450	AVT-10-450	81,5 €	86,9 €
500	AVT-10-500	82,4 €	87,7 €
550	AVT-10-550	83,3 €	89,5 €

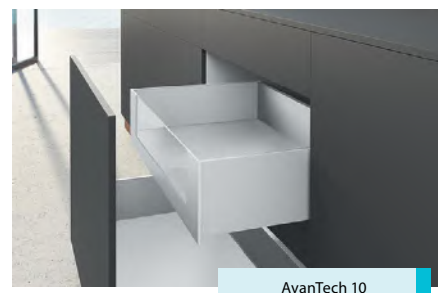
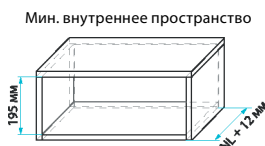

AvanTech 10

¹ если ширина корпуса превышает 1000 мм, необходимо приобрести переднюю панель длиной 2 м.п.. Цена увеличивается на 16,5 €.

AvanTech YOU Inlay внутренний ящик с передней панелью из стекла, высота 187 мм (B)

Комплектация: 2 боковины AvanTech YOU Inlay высотой 187 мм (B); 2 направляющие Quadro YOU на 30 кг или 2 направляющие Actro YOU на 40 кг**; 1 комплект креплений передней панели внутреннего ящика Inlay под стекло Н-187 мм (B); 1 стабилизатор задней стенки; 2 клипсы с логотипом "Hettich"; 1 м.п. передней панели¹ внутреннего ящика под стекло, Н-187 мм (B) (max ширина корпуса 1100 мм); 2 самореза Ø3,5x12; 4 самореза Ø3,5x30. **Стекла в комплект не входят.**

Длина, мм (NL)	Артикул	Quadro YOU*	Actro YOU*
450	AVT-11-400	77,0 €	82,4 €
500	AVT-11-500	77,7 €	83,0 €

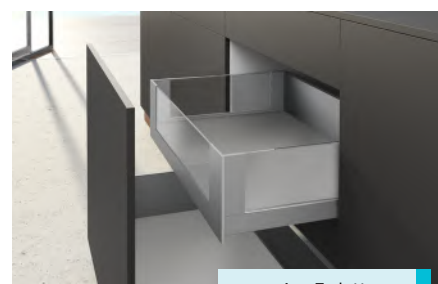
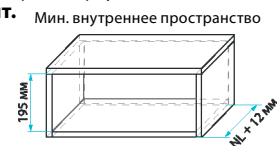

AvanTech 11

¹ если ширина корпуса превышает 1000 мм, необходимо приобрести переднюю панель длиной 2 м.п.. Цена увеличивается на 16,5 €.



AvanTech 12

AvanTech YOU для узких шкафов, высота 101 мм (M) + 187 мм (B)

Комплектация: 2 боковины AvanTech YOU высотой 101 мм (M); 2 боковины AvanTech YOU высотой 187 мм (B); 2 направляющие Quadro YOU на 30 кг или 2 направляющие Actro YOU на 40 кг**; 4 дизайн-профиля; 2 крепления фасада Н-101 мм (M); 2 крепления фасада Н-187 мм (B); 2 стабилизатора задней стенки; 4 клипсы с логотипом "Hettich"; 4 самореза Ø3,5x12; 6 саморезов Ø3,5x30.

Длина, мм (NL)	Артикул	Quadro YOU	Actro YOU
270	AVT-12-270	67,4 €	73,2 €
300	AVT-12-300	67,8 €	73,6 €
350	AVT-12-350	68,6 €	74,2 €
400	AVT-12-400	69,8 €	75,2 €
450	AVT-12-450	70,6 €	76,0 €
500	AVT-12-500	71,9 €	77,2 €
550	AVT-12-550	73,2 €	79,4 €

Максимальная ширина корпуса 300 мм, максимальная высота 750 мм. Нагрузка до 20 кг на обе полки. Используются 2 направляющие (устанавливаются диагонально друг к другу: правая — сверху, левая — снизу). Возможна другая комбинация.

* при использовании системы Push to open Silent цена увеличивается на 150 €.

** при установке направляющих Actro YOU на 70 кг (длины 450, 500, 550 мм) стоимость комплекта увеличивается на 4,8 €.



AvanTech 13

AvanTech YOU высокий шкаф-колонна (4 ящика)

Комплектация: 2 внутренних ящика AvanTech YOU высотой 101 мм (M); 2 ящика AvanTech YOU высотой 251 мм (E); 8 саморезов Ø3,5x12; 16 саморезов Ø3,5x30.

Длина, мм (NL)	Артикул	Quadro YOU	Actro YOU
350	AVT-13-350	263,0 €	285,4 €
400	AVT-13-400	266,2 €	287,8 €
450	AVT-13-450	269,0 €	290,6 €
500	AVT-13-500	272,6 €	293,8 €
550	AVT-13-550	277,0 €	301,8 €

Цена действительна для ширины корпуса до 500 мм. Рекомендуемая ширина корпуса 300–600 мм. Возможна другая конфигурация.



AvanTech 14

AvanTech YOU высокий шкаф для хранения запасов с распашным фасадом (6 ящиков)

Комплектация: 3 внутренних ящика AvanTech YOU высотой 101 мм (M); 3 внутренних ящика AvanTech YOU высотой 187 мм (B); 12 саморезов Ø3,5x12; 18 саморезов Ø3,5x30.

Длина, мм (NL)	Артикул	Quadro YOU*	Actro YOU*
350	AVT-14-350	413,7 €	447,3 €
400	AVT-14-400	418,5 €	450,9 €
450	AVT-14-450	421,5 €	453,9 €
500	AVT-14-500	426,3 €	458,1 €
550	AVT-14-550	431,7 €	468,9 €

Цена действительна для ширины корпуса до 600 мм. Рекомендуемые петли Sensys 8657i Silent System 165° с нулевым вхождением, накладные. Возможна другая конфигурация.

Система выдвжных ящиков **AvanTech YOU**



DC

Накладки DesignCape для AvanTech YOU

Всего одно движение руки и накладки DesignCape трансформируют внешний облик мебели в нечто особенное. DesignCape предоставляет возможность для вас создать собственный стиль и выразить свою индивидуальность. Вы можете их окрашивать в любой цвет и оклеивать всеми доступными вам материалами.

- Для ящиков AvanTech YOU высотой 101 мм (M), 139 мм (K) и 187 мм (B).
- Для различной глубины корпуса путем нарезки накладки DesignCape под размер.
- Длина 2 метра (отгружается кратно 1 м.п.).

Высота ящика	Цвет	Артикул	Цена за 1 м.п.
H-101	алюминий	9257643	32,2 €
	нержавейка	9257647	46,0 €
H-139	алюминий	9257644	41,0 €
	нержавейка	9257648	57,5 €
H-187	алюминий	9257645	53,0 €
	нержавейка	9257649	71,0 €
L=NL-10			

Скоро в продаже



Алюминий анодированный с покрытием под нержавеющую сталь



Алюминий анодированный. Подходит для нанесения других покрытий



Design — профиль в акцентных цветах

Длина	Количество	Цена
270-550	1 к-т = 2 шт.	+0,5 € к цене ящика

Алюминий	Нержавейка	Хром	Орех	Дуб
				



DP

Поводок для внутреннего ящика AvanTech YOU

Обеспечивает синхронное открывание ящиков.
Позволяет открывать внутренний ящик одновременно с внешним.
Устанавливается в ящиках высотой 101/139/187 мм

Наименование	Цвет	Артикул	Цена за 1 шт.	Y
Поводок для внутреннего ящика AvanTech YOU	серый	9257734	5,7 €	H101 47,5
	белый	9257735		H139 85,5
	антрацит	9257736		H187 134,0

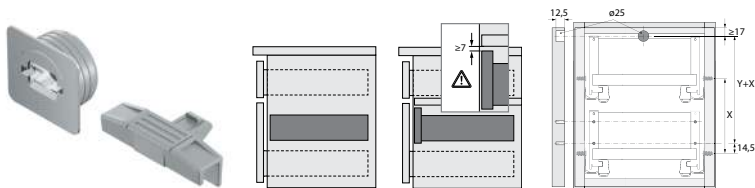

Стабилизатор задней стенки AvanTech YOU*

Для соединения дна и задней стенки. Крепится при помощи саморезов Ø3,5x12.
Рекомендуется дополнительно устанавливать для ящиков шириной ≥800 мм — 1 шт.; ≥1200 — 2 шт.

	Наименование	Артикул	Цена за 1 шт.
1	Стабилизатор задней стенки	9257702	0,6 €
2	Стабилизатор задней стенки**	14164	0,2 €

* один стабилизатор задней стенки уже включен в стоимость ящика

** для ящиков высотой 77 мм (N)



Стабилизатор высокого фасада

Для стабилизации широких и (или) высоких фасадов. Материал пластик.
Рекомендуется при ширине корпуса более 600 мм и (или) высоте фасада более 450 мм.
1 штука при ширине 600-700 мм, 2 штуки при ширине более 700 мм

Наименование	Цвет	Артикул	Цена за 1 шт.
Стабилизатор высокого фасада AvanTech YOU и ArciTech	Антрацит	9123080	0,9 €

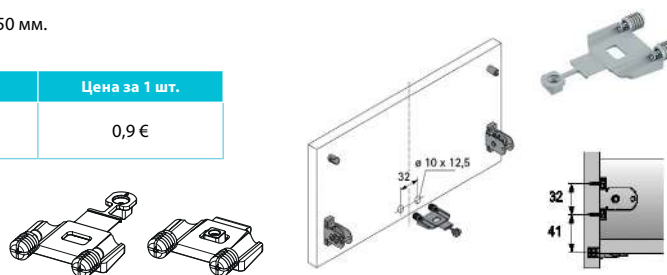

Саморез с полукруглой головкой*

Для крепления задней стенки из ДСП и стабилизатора задней стенки.
Крестообразный шлиц PZ.
Оцинкованная сталь

Наименование	Размер	Артикул	Цена за 1 шт.
Саморез для крепления задней стенки из ДСП	Ø3,5x30	9278224	0,05 €
Саморез для стабилизатора задней стенки	Ø3,5x12	45167	0,05 €



* необходимое количество саморезов уже включено в комплектацию ящиков.

Крепления Actro YOU и Quadro YOU для деревянных ящиков

При установке деревянного ящика на направляющие Actro YOU или Quadro YOU необходимо приобрести крепления

	Наименование	Артикул	Цена за 1 шт.
1	Крепление Actro YOU для деревянных ящиков (L+R)	9257265	4,9 €
2	Крепление Quadro YOU для деревянных ящиков (L+R)	9257262	2,0 €



Крепление тонкого фасада для AvanTech YOU (от 10 мм)

Для тонких фасадов толщиной от 10 мм.
Используются вместе с креплением фасада под прикручивание.
Комплект состоит из 10 муфт Ø10x8 мм и 10 специальных саморезов Ø3,5x16 мм

Наименование	Артикул	Цена за комплект
Крепление тонкого фасада	9268149	6,5 €

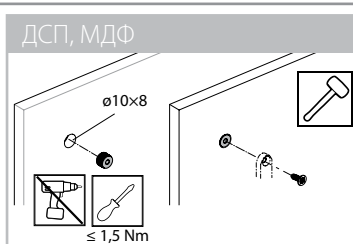

Организация внутреннего пространства в **AvanTech YOU**



Система внутренних разделителей для низких ящиков **OrgaTray 440**

- Для ящиков AvanTech YOU 139 мм (K), ArciTech 94 мм (M), Atira 70 мм (M).
- Для глубины ящиков AvanTech: 400, 450, 500.
- Для глубины ящиков ArciTech: 400, 450, 500.
- Для глубины ящиков Atira: 420, 470, 520.
- Требуется подрезка под необходимые размеры.
- Материал: пластик.

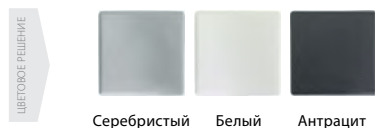

Варианты организации

Глубина(Т), мм	370-440												
Цена		9,3 €	10,0 €	10,6 €	11,3 €	11,9 €	12,5 €	13,2 €	14,5 €	26,7 €	28,0 €	29,3 €	32,5 €
Глубина(Т), мм	441-520												
Цена		9,8 €	10,6 €	11,3 €	12,1 €	12,8 €	13,6 €	14,4 €	15,9 €	28,3 €	29,8 €	31,4 €	35,1 €
Ширина(В), мм		175-200	201-250	251-300	301-350	351-400	401-450	451-500	501-600	601-700	701-800	801-900	1091-1150
Ширина корпуса AvanTech			300	350	400	450	500	550	600	700	800	900	1200
Ширина корпуса ArciTech		300	350	400	450	500	550	600	700	800	900	1000	1200
Ширина корпуса Atira			300	350	400	450	500	550	600	700	800	900	1200

Размеры для раскроя

Тип ящика	Глубина Т, мм	Ширина В, мм
AvanTech	NL-27	LB-42
ArciTech	NL-27	LB-73
Atira	NL-8	LB-58

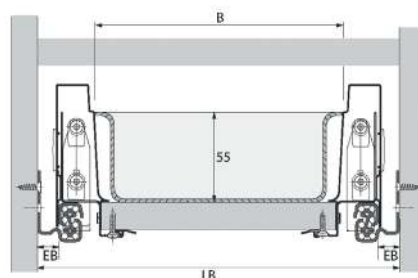



Система внутренних разделителей для низких ящиков **OrgaTray 470**

- Для ящиков AvanTech YOU высотой 101 мм (М), 139 мм (К) и ящиков ArciTech 94 мм (М).
- Для ширины корпуса от 450 мм.
Для ширины корпуса от 800 мм можно использовать 2 штуки.
- Для номинальной длины 500 мм.
- Материал: пластик.

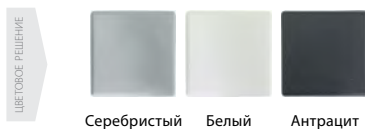

Цвет	Схема	Глубина, мм	Ширина, мм	Цена
Серебристый		474	326	14,0 €
Белый				
Антрацит				



Система внутренних разделителей для высоких ящиков **OrgaStore 830**

- Для высоких ящиков AvanTech YOU высотой 187 мм (В) и 251 мм (Е).
- Для различной ширины корпуса путем нарезки профиля под размер.

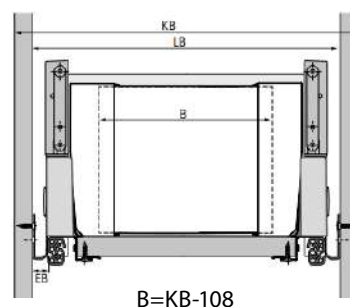

Изображение	Наименование	Цвет	Артикул	Цена
	OrgaStore 830 Продольный разделитель для AvanTech	Серебристый	9278250	5,0 €
		Белый	9182230	
		Антрацит	9278249	
	OrgaStore 830 Держатель профиля для AvanTech	Серебристый	9278248	6,6 €
		Белый	9230269	
		Антрацит	9230268	
	OrgaStore 810\820\830 Профиль для ArciTech\Atira\AvanTech, L=2000мм	Серебристый	9182247	19,5 € (за м.п.)
		Белый	9182249	
		Антрацит	9182250	

Push to open Silent для AvanTech YOU



Открывается от нажатия — закрывается мягко и бесшумно.

- Минимальный зазор фасада 3 мм.
- Сохранение энергии обеспечивает плавное закрытие.
- Механизм позволяет открыть ящик за ручку, ничего не сломается.
- Опциональный синхронизатор гарантирует открывание при нажатии в любую точку фасада.
- Монтаж и регулировка без инструментов.
- Подходит для ящиков с шириной корпуса от 275 мм.
- Встроенная регулировка зазора между фасадом и корпусом.
- Четыре мощности механизма для идеальной работы с любым весом ящика.

Система Push to open Silent для Actro YOU / Actro 5D

Комплектация: Push to open Silent (L+R); активаторы (L+R); 2 адаптера для вала синхронизации

Вес ящика, кг	Нагрузка направляющей Actro YOU/Actro 5D	Номинальная длина направляющей Actro YOU, NL	Номинальная длина направляющей Actro 5D, NL	Артикул	Цена
< 10	10 кг	270-350	250-350	9257890	25,0 €
8-20	40 кг	270-650	250-600	9257891	
10-40	40 кг	270-650	350-600	9257892	
20-70	70 кг	400-650	450-750	9257893	



Push to open Silent для Quadro YOU



Открывается от нажатия — закрывается мягко и бесшумно.

- Минимальный зазор фасада 3 мм.
- Сохранение энергии обеспечивает плавное закрытие.
- Механизм позволяет открыть ящик за ручку, ничего не сломается.
- Опциональный синхронизатор гарантирует открывание при нажатии в любую точку фасада.
- Монтаж и регулировка без инструментов.
- Подходит для ящиков с шириной корпуса от 275 мм.
- Встроенная регулировка зазора между фасадом и корпусом.
- Три мощности механизма для идеальной работы с любым весом ящика.

Система Push to open Silent для Quadro YOU

Комплектация: Push to open Silent (L+R); активаторы (L+R); 2 адаптера для вала синхронизации

Вес ящика, кг	Нагрузка направляющей Quadro YOU	Номинальная длина направляющей Quadro YOU, NL	Артикул	Цена
< 10	10 кг	270-350	9257894	25,0 €
8-20	30 кг	270-600	9257895	
10-30	30 кг	350-600	9257896	



Синхронизация для Push to open Silent (рекомендуется для ящиков шириной от 600 мм)

№	Наименование	Артикул	Цена
1	Вал синхронизации для Push to open Silent, L-2000 мм	9236718	7,0 €
2	Соединитель для вала синхронизации	9221295	0,7 €

Quadro YOU	Actro YOU
L = LB - 200	L = LB - 219

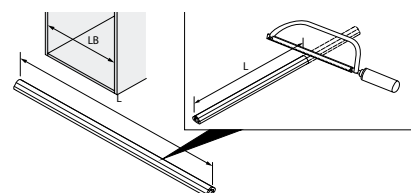

Таблицы по подбору нагрузки Push to open Silent

Таблицы по подбору нагрузки Push to open Silent для **Actro YOU**

Рекомендация для выдвигающего ящика (высота фасада 150 мм)				
Длина направляющей, NL	Ширина фасада, мм			
	275-700	800	900	1000-1200
270				
300				
350				
400-550				

Рекомендации для выдвигающего ящика при средней нагрузке (высота фасада 300 мм)						
Длина направляющей, NL	Ширина фасада, мм					
	275-300	350	400-500	600	700-1100	1200
270-300						
350						
400-450						
500-550						

Рекомендации для выдвигающего ящика при ПОЛНОЙ нагрузке (высота фасада 300 мм)								
Длина направляющей, NL	Ширина фасада, мм							
	275	300-350	400	500	600	700	800	900-1200
270								
300								
350								
400								
450								
500-550								

Диапазон веса для Push To Open Silent для Actro YOU:

< 10 кг.

8 - 20 кг

10 - 40 кг

20 - 70 кг

Таблицы по подбору нагрузки Push to open Silent для **Quadro YOU**

Рекомендации для выдвигающего ящика (высота фасада 150 мм)			
Длина направляющей, NL	Ширина фасада, мм		
	275-500	550-600	700-1200
270-300			
350			
400-550			

Рекомендации для выдвигающего ящика при средней нагрузке (высота фасада 300 мм)		
Длина направляющей, NL	Ширина фасада, мм	
	275-400	450-1200
270-350		
400-550		

Рекомендации для выдвигающего ящика при ПОЛНОЙ нагрузке (высота фасада 300 мм)		
Длина направляющей, NL	Ширина фасада, мм	
	275-550	600-1200
270-300		
350		
400-550		

Диапазон веса для Push To Open Silent для Quadro YOU:

< 10 кг.

8 - 20 кг

10 - 30 кг

Размеры для монтажа AvanTech YOU

Размеры для раскроя дна и задней стенки

Стандартные ящики высота 101 мм (M), 139 мм (K), 187 мм (B), 251 мм (E)

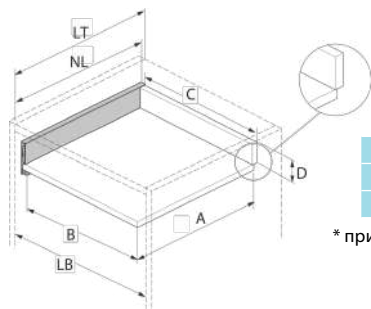

A, мм	NL - 21
B, мм	LB - 24
C, мм	LB - 24*

Толщина дна и задней стенки 16 мм

Высота ящика	Высота задней стенки D, мм
101 мм (M)	54,0
139 мм (K)	92,0
187 мм (B)	140,5
251 мм (E)	204,5

* при использовании креплений задней стенки C = LB - 41

Стандартный ящик

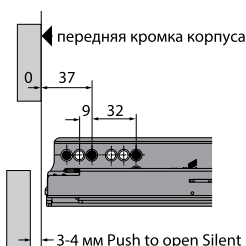

Внутренний ящик

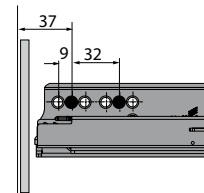

Низкий ящик высота 77 мм (N)

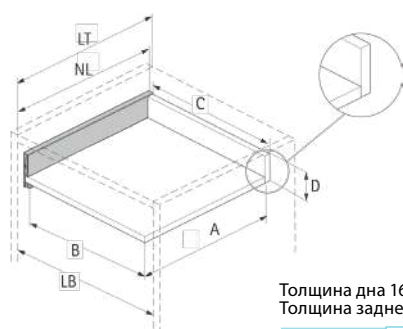

Толщина дна 16* мм
Толщина задней стенки 16 мм

A, мм	NL - 26
B, мм	LB - 24
C, мм	LB - 24
D, мм	46 мм

* требуется фрезеровка дна

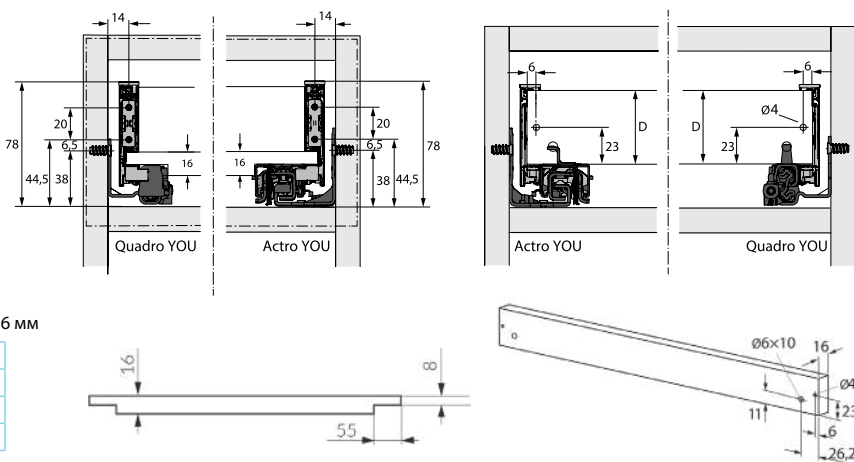

Присадка фасада

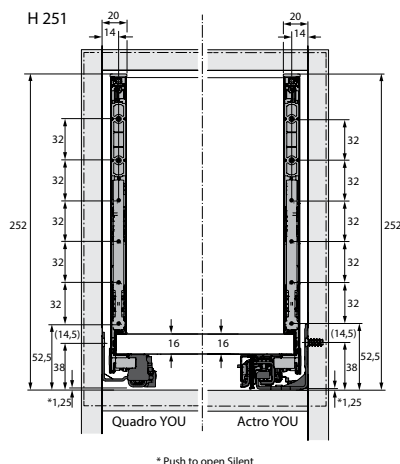
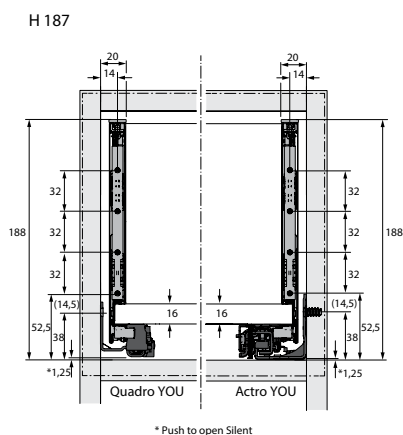
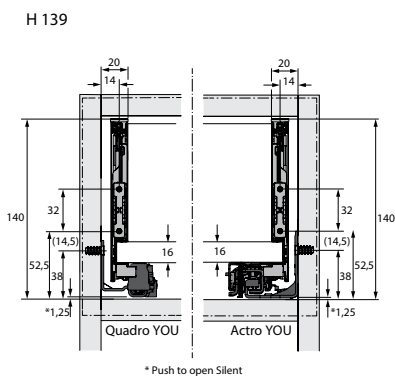
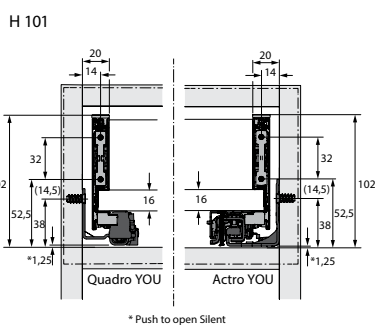

Присадка задней стенки

H 101

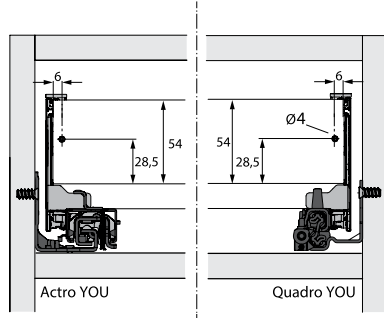

H 139

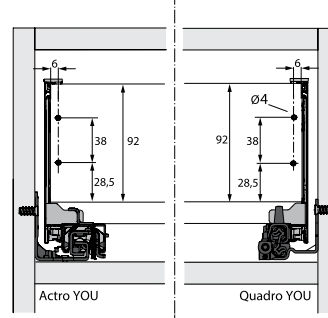

H 187

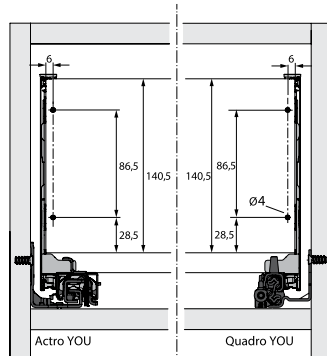

H 251

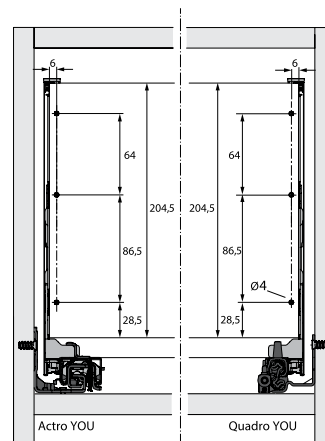

Размеры для самостоятельной нарезки материала толщиной 10 мм или 8* мм для ящиков Inlay

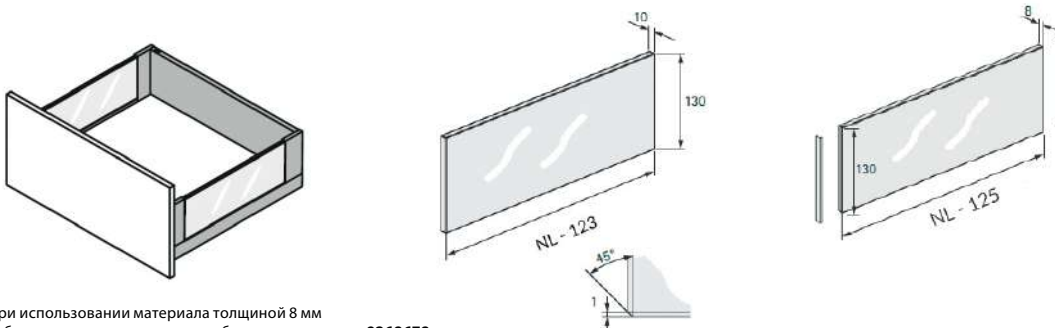

* При использовании материала толщиной 8 мм необходимо дополнительно приобрести адаптер арт. **9268678**

Передняя панель для внутреннего ящика

Алюминиевая передняя панель

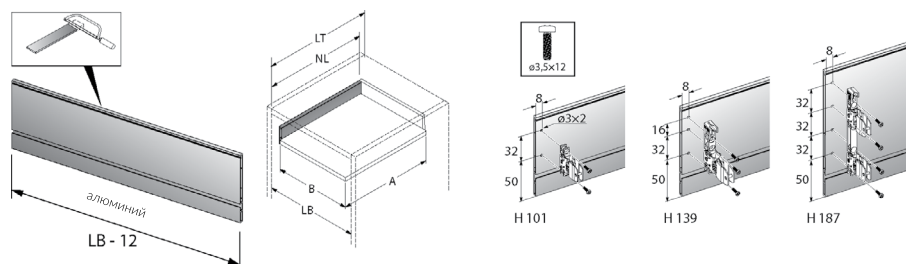

Стеклопанель передняя / алюминий

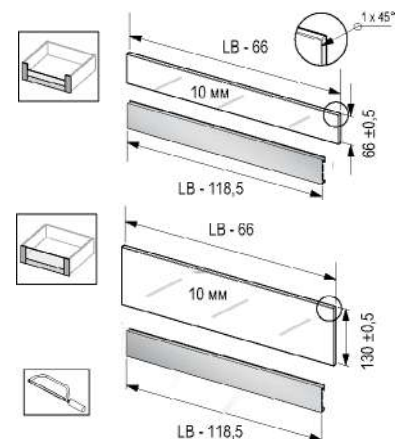

Профиль входит в комплект ящика.

Системы выдвигающихся ящиков InnoTech



Отличительная черта — круглый реллинг.

- Надёжное полимерное покрытие.
- Плавное скольжение при любой нагрузке.
- Возможность установки различных внутренних организаций.
- Все элементы ящика и внутренние организации сочетаются по цвету.
- Полное и частичное выдвигание.
- Направляющие Quadro.
- Система самоочистки направляющих.
- Снятие и установка фасада без инструмента.
- Концепция единой платформы от Hettich. В основе всех вариантов ящиков и коробов лежит единая боковина, которая позволяет быстро и просто модернизировать любой ящик.
- Удобная регулировка.
- Качество продукции подтверждено сертификатами LGA.

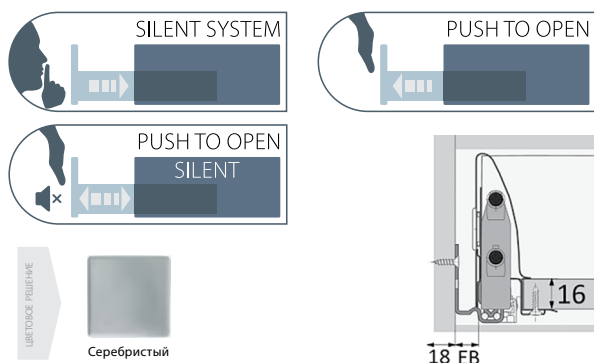

Гарантированный срок эксплуатации — 30 лет

Динамическая нагрузка:
частичное выдвигание — 25 кг
полное выдвигание — 30 кг



InnoTech высота 70 мм (M)

Комплектация: 2 направляющие Quadro (соответствующие); 2 боковины InnoTech высотой 70 мм; 2 декоративные заглушки с логотипом Hettich; 2 держателя задней стенки 70 мм (M); 2 крепления фасада.

Длина, мм (NL)	Артикул	с Silent System		Push to open ³
		ч/в (EB 10,5) ¹	п/в (EB 10,5) ¹	п/в (EB 10,5) ¹
260	I-M260	—	25,7 €	30,2 €
300	I-M300	19,0 €	25,7 €	30,2 €
350	I-M350	19,2 €	25,8 €	30,2 €
420	I-M420	19,5 €	26,0 €	30,1 €
470	I-M470	20,1 €	26,6 €	30,6 €
520	I-M520	21,6 €	28,3 €	32,1 €

Мин. внутреннее пространство

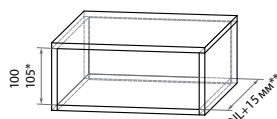

* для направляющих Push to open Silent

** для NL260 (Silent System/Push to open Silent): NL+19 мм
для NL260 (push to open): NL+45 мм



InnoTech 1.1

InnoTech высота 144 мм (B)

Комплектация: 2 направляющие Quadro (соответствующие); 2 боковины InnoTech высотой 70 мм; 2 декоративные заглушки с логотипом Hettich; 2 держателя задней стенки 144 мм (B); 2 крепления фасада; 2 релинга; 2 крепления релинга к фасаду.

Длина, мм (NL)	Артикул	с Silent System		Push to open ³
		ч/в (EB 10,5) ¹	п/в (EB 10,5) ¹	п/в (EB 10,5) ¹
260	I-B260	—	29,7 €	34,2 €
300	I-B300	23,0 €	29,7 €	34,2 €
350	I-B350	23,2 €	29,8 €	34,2 €
420	I-B420	23,7 €	30,2 €	34,3 €
470	I-B470	24,5 €	31,0 €	35,0 €
520	I-B520	26,3 €	33,0 €	36,8 €

Мин. внутреннее пространство

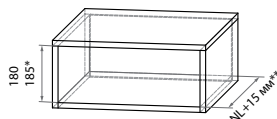

* для направляющих Push to open Silent

** для NL260 (Silent System/Push to open Silent): NL+19 мм
для NL260 (push to open): NL+45 мм



InnoTech 1.2

¹ EB 10,5 — направляющая для боковины корпуса 18 мм; ч/в — частичное выдвигание ящика; п/в — полное выдвигание ящика.

³ вал синхронизации и адаптеры вала для Push to open приобретаются отдельно.

InnoTech высота 144 мм (B) со вставкой TopSide из стали

Комплектация: 2 направляющие Quadro (соответствующие); 2 боковины InnoTech высотой 70 мм; 2 декоративные заглушки с логотипом Hettich; 2 держателя задней стенки 144 мм (B); 2 крепления фасада; 2 реллинга; 2 крепления реллинга к фасаду; 1 комплект дополнительных боковин TopSide.

Длина, мм (NL)	Артикул	с Silent System		Push to open ³
		ч/в (EB 10,5) ¹	п/в (EB 10,5) ¹	п/в (EB 10,5) ¹
350	I-BTS350	35,1 €	41,6 €	45,7 €
420	I-BTS420	35,5 €	42,0 €	46,1 €
470	I-BTS470	36,3 €	42,8 €	46,8 €
520	I-BTS520	38,1 €	44,8 €	48,6 €

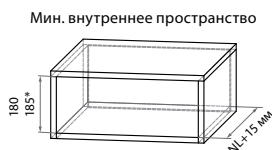

* для направляющих Push to open Silent



InnoTech 1.3

InnoTech высота 176 мм (D) с одним реллингом

Комплектация: 2 направляющие Quadro (соответствующие); 2 боковины InnoTech высотой 70 мм; 2 декоративные заглушки с логотипом Hettich; 2 держателя задней стенки 176 мм (D); 2 крепления фасада; 2 реллинга; 2 крепления реллинга к фасаду.

Длина, мм (NL)	Артикул	с Silent System		Push to open ³
		ч/в (EB 10,5) ¹	п/в (EB 10,5) ¹	п/в (EB 10,5) ¹
260	I-D260	—	30,4 €	34,9 €
300	I-D300	23,7 €	30,4 €	34,9 €
350	I-D350	23,9 €	30,5 €	34,9 €
420	I-D420	24,4 €	30,9 €	35,0 €
470	I-D470	25,2 €	31,7 €	35,7 €
520	I-D520	27,0 €	33,7 €	37,5 €



* для направляющих Push to open Silent

** для NL260 (Silent System/Push to open Silent): NL+19мм
для NL260 (push to open): NL+45мм



InnoTech 1.4

InnoTech высота 176 мм (D) с двойным реллингом

Комплектация: 2 направляющие Quadro (соответствующие); 2 боковины InnoTech высотой 70 мм; 2 декоративные заглушки с логотипом Hettich; 2 держателя задней стенки 176 мм (D); 2 крепления фасада; 4 реллинга; 4 крепления реллинга к фасаду; 2 адаптера для двойного реллинга.

Длина, мм (NL)	Артикул	с Silent System		Push to open ³
		ч/в (EB 10,5) ¹	п/в (EB 10,5) ¹	п/в (EB 10,5) ¹
260	I-2D260	—	34,2 €	38,7 €
300	I-2D300	27,5 €	34,2 €	38,7 €
350	I-2D350	30,2 €	36,8 €	41,2 €
420	I-2D420	31,6 €	38,1 €	42,2 €
470	I-2D470	31,3 €	37,8 €	41,8 €
520	I-2D520	34,5 €	41,2 €	45,0 €



* для направляющих Push to open Silent

** для NL260 (Silent System/Push to open Silent): NL+19мм
для NL260 (push to open): NL+45мм



InnoTech 1.5

InnoTech высота 54 мм (N)

Используется преимущественно в шкафах под духовкой и индукционной варочной панелью

Комплектация: 2 направляющие Quadro (соответствующие); 2 боковины InnoTech высотой 54 мм; 2 декоративные заглушки с логотипом Hettich; 2 держателя задней стенки 54 мм (N); 2 крепления фасада.

Длина, мм (NL)	Артикул	с Silent System		Push to open ³
		ч/в (EB 10,5) ¹	п/в (EB 10,5) ¹	п/в (EB 10,5) ¹
470	I-N470	39,6 €	46,1 €	50,1 €



InnoTech 1.8

¹ EB 10,5 — направляющая для боковины корпуса 18 мм; ч/в — частичное выдвижение ящика; п/в — полное выдвижение ящика.

³ вал синхронизации и адаптеры вала для Push to open приобретаются отдельно.

Системы выдвижных ящиков InnoTech

InnoTech внутренний ящик 100, высота 70 мм (M)

Комплектация: 2 направляющие Quadro (соответствующие); 2 боковины InnoTech высотой 70 мм; 2 декоративные заглушки с логотипом Hettich; 2 держателя задней стенки 70 мм (M); 1 комплект крепления передней панели (M); 1 м.п. передней панели¹ (max ширина корпуса 1100 мм).

Длина, мм (NL)	Артикул	c Silent System		Push to open ³
		ч/в (EB 10,5) ¹	п/в (EB 10,5) ¹	п/в (EB 10,5) ¹
260	I-VM260	—	42,1 €	46,6 €
300	I-VM300	35,4 €	42,1 €	46,6 €
350	I-VM350	35,6 €	42,2 €	46,6 €
420	I-VM420	36,3 €	42,8 €	46,9 €
470	I-VM470	36,5 €	43,0 €	47,0 €
520	I-VM520	38,0 €	44,7 €	48,5 €

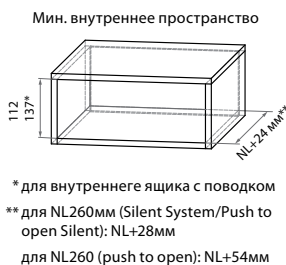

InnoTech внутренний ящик 100 с релингом, высота 144 мм (B)

Комплектация: 2 направляющие Quadro (соответствующие); 2 боковины InnoTech высотой 70 мм; 2 декоративные заглушки с логотипом Hettich; 2 держателя задней стенки 144 мм (B); 1 комплект крепления передней панели (B); 1 м.п. передней панели² (max ширина корпуса 1100 мм); 2 релинга для внутреннего ящика; 1 поперечный релинг для внутреннего ящика длиной 1140 мм.

Длина, мм (NL)	Артикул	c Silent System		Push to open ³
		ч/в (EB 10,5) ¹	п/в (EB 10,5) ¹	п/в (EB 10,5) ¹
350	I-VB350	47,7 €	54,2 €	58,3 €
420	I-VB420	48,3 €	54,8 €	58,9 €
470	I-VB470	49,2 €	55,7 €	59,7 €

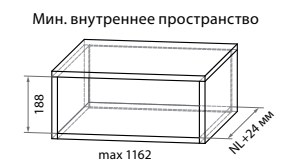

Поводок для внутреннего ящика InnoTech

Обеспечивает синхронное открывание ящиков. Позволяет открывать внутренний ящик одновременно с внешним.

Название	Цвет	Артикул	Цена
Поводок для внутреннего ящика InnoTech	Серый	9235838	6,1 €

Не входит в комплектацию внутренних ящиков по умолчанию, приобретается отдельно.

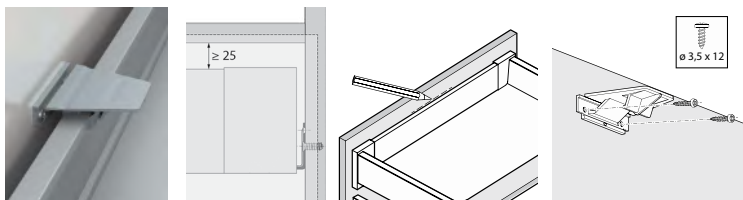

Крепление тонкого фасада для InnoTech (от 10 мм)

Наименование	Артикул	Цена за комплект
Крепление тонкого фасада X 2	9268143	5,4 €
Крепление релинга тонкого фасада X 2	9268145	3,65 €

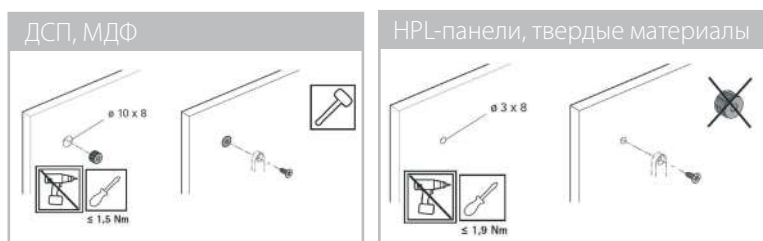

Синхронизация InnoTech/Atira для Push to open/Push to open Silent

	Артикул	Цена
1 Вал синхронизации Push to open/Push to open Silent, L-2000 мм	9236718	7,0 €
2 Адаптер синхронизации Push to open для InnoTech и Atira	9219965	0,7 €
3 Соединитель для вала синхронизации Push to open/Push to open Silent	9221295	0,7 €
4 Проходной адаптер синхронизации Push to open для InnoTech и Atira (для синхронизации двух ящиков с одним фасадом, которые находятся в разных корпусах в одной горизонтальной плоскости)	9236527	0,85 €

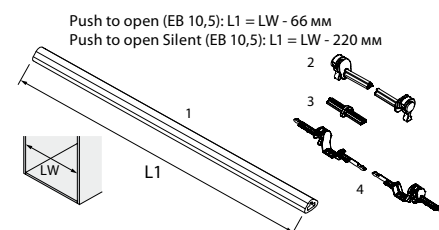

¹ EB 10,5 — направляющая для боковины корпуса 18 мм; ч/в — частичное выдвижение ящика; п/в — полное выдвижение ящика.

² если ширина корпуса превышает 1100 мм, необходимо приобрести переднюю панель длиной 2 м.п.. Цена увеличивается на 14,00 €.

³ вал синхронизации и адаптеры вала для Push to open приобретаются отдельно.

Цены с НДС. Расчет производится в белорусских рублях. Валютный эквивалент цен указан справочно и не является публичной офертой.



Система внутренних разделителей для низких ящиков **OrgaTray 560**

Ширина корпуса, мм	Длина, мм					
	420	Цена	470	Цена	520	Цена
300	13228	14,5 €	13301	15,0 €	13312	16,0 €
350	13229	14,5 €	13302	14,5 €	—	—
400	13230	16,5 €	13303	17,5 €	13314	18,5 €
450	13231	17,5 €	13304	18,5 €	13315	20,0 €
500	13232	18,5 €	13305	20,0 €	13316	21,5 €
550	13615	16,5 €	13616	18,0 €	13617	18,5 €
600	13234	21,0 €	13306	22,0 €	13317	24,0 €
800	—	—	13307	41,0 €	13318	43,0 €
900	—	—	13308	43,5 €	13319	45,5 €
1000	—	—	13309	46,0 €	13320	48,5 €
1200	—	—	13310	51,0 €	—	—

- Для стандартной ширины корпуса.
- Для номинальной длины 420, 470 и 520 мм.
- В комплект входят 2 типа переставных разделителей (см. таблицу).
- Пластик серебристого цвета.

NL	T	NL = Номинальная длина T = Глубина B = Ширина KB = Ширина корпуса										
420	412											
470	462											
520	512											
B		215	265	315	365	415	465	515	715	815	915	1115
KB		300	350	400	450	500	550	600	800	900	1000	1200



Доп. переставные разделители		
Длина, мм	Артикул	Цена
128	9005931	1,25 €
78	9005930	0,7 €



Система внутренних разделителей для высоких ящиков **OrgaStore 100**

- Идеальный порядок в любом ящике.
- Удобный доступ к содержимому.
- Быстрая перестановка продольных и поперечных разделителей — в зависимости от ваших потребностей.
- Единое цветовое сочетание с элементами ящика (единая цветовая концепция Hettich).



Изображение	Артикул	Название	Цвет	Цена
	1070632	Держатель круглого реллинга для разделителей	серебристый	0,3 €
	1074009	Поперечный реллинг для короба InnoTech, длина 1140 мм	серебристый	4,5 €
	9014651	Продольный разделитель для InnoTech высота 144 мм (B)	серебристый	3,3 €

Схема раскроя поперечного реллинга для системы OrgaStore 100 находится на стр. 27

Системы выдвижных ящиков Atira



Дизайн с отточенными контурами — современный стиль и четкие прямые формы боковин, в сочетании с квадратичным релингом.

- Надёжное полимерное покрытие.
- Плавное скольжение при любой нагрузке.
- Возможность установки различных внутренних организаций.
- Полное и частичное выдвижение.
- Направляющие серии Quadro.
- Система самоочистки направляющих.
- Снятие и установка фасада без инструмента.
- В основе всех вариантов ящиков и коробов лежит единая боковина, которая позволяет быстро и просто модернизировать любой ящик.
- Удобная регулировка.
- Качество продукции подтверждено сертификатами LGA.
- Все элементы ящика и внутренние организации сочетаются по цвету.

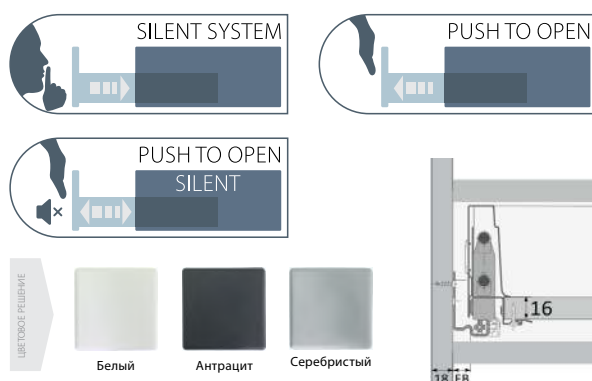

Гарантированный срок эксплуатации — 30 лет

Динамическая нагрузка:
частичное выдвижение — 25 кг
полное выдвижение — 30 кг



Atira высота 70 мм (M)

Комплектация: 2 направляющие Quadro (соответствующие); 2 боковины Atira высотой 70 мм; 2 декоративные заглушки с логотипом Hettich; 2 держателя задней стенки 70 мм (M); 2 крепления фасада.

Длина, мм (NL)	Артикул	с Silent System		Push to open ⁴
		ч/в (EB 10,5) ¹	п/в (EB 10,5) ¹	п/в (EB 10,5) ¹
260	A-M260	—	25,7 €	30,2 €
300	A-M300	19,3 €	26,0 €	30,5 €
350	A-M350	19,8 €	26,4 €	30,8 €
420	A-M420	20,5 €	27,0 €	31,1 €
470	A-M470	20,9 €	27,4 €	31,4 €
520	A-M520	21,7 €	28,4 €	32,2 €

Мин. внутреннее пространство

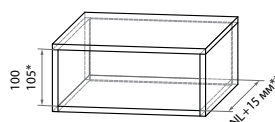

* для направляющих Push to open Silent

** для NL260 (Silent System/Push to open Silent): NL+19 мм
для NL260 (push to open): NL+45 мм



Atira 1.1

Atira высота 144 мм (B)

Комплектация: 2 направляющие Quadro (соответствующие); 2 боковины Atira высотой 70 мм; 2 декоративные заглушки с логотипом Hettich; 2 держателя задней стенки 144 мм (B); 2 крепления фасада; 2 релинга; 2 крепления релинга к фасаду.

Длина, мм (NL)	Артикул	с Silent System		Push to open ⁴
		ч/в (EB 10,5) ¹	п/в (EB 10,5) ¹	п/в (EB 10,5) ¹
260	A-B260	—	30,8 €	35,3 €
300	A-B300	24,5 €	31,2 €	35,7 €
350	A-B350	25,1 €	31,7 €	36,1 €
420	A-B420	25,9 €	32,4 €	36,5 €
470	A-B470	26,4 €	32,9 €	36,9 €
520	A-B520	27,4 €	34,1 €	37,9 €

Мин. внутреннее пространство

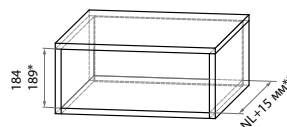

* для направляющих Push to open Silent

** для NL260 (Silent System/Push to open Silent): NL+19 мм
для NL260 (push to open): NL+45 мм



Atira 1.2

¹ EB 10,5 — направляющая для боковины корпуса 18 мм; ч/в — частичное выдвижение ящика; п/в — полное выдвижение ящика.

⁴ механизм синхронизации для Push to open приобретается отдельно.

Atira высота 144 мм (B) со вставкой TopSide из стали

Комплектация: 2 направляющие Quadro (соответствующие); 2 боковины Atira высотой 70 мм; 2 декоративные заглушки с логотипом Hettich; 2 держателя задней стенки 144 мм (B); 2 крепления фасада; 2 реллинга; 2 крепления реллинга к фасаду; 1 комплект держателей вставок между боковиной и реллингом; 1 комплект TopSide сталь Н-144 для Atira.

Длина, мм (NL)	Артикул	с Silent System		Push to open ⁴
		ч/в (EB 10,5) ¹	п/в (EB 10,5) ¹	п/в (EB 10,5) ¹
420	A-BTSM420	37,4 €	43,9 €	48,0 €
470	A-BTSM470	37,9 €	44,4 €	48,4 €
520	A-BTSM520	39,0 €	45,7 €	49,5 €

Мин. внутреннее пространство

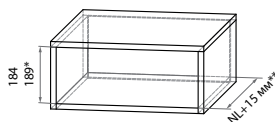

* для направляющих Push to open Silent



Atira 1.3

Atira высота 144 мм (B) со вставкой TopSide из стекла

Комплектация: 2 направляющие Quadro (соответствующие); 2 боковины Atira высотой 70 мм; 2 декоративные заглушки с логотипом Hettich; 2 держателя задней стенки 144 мм (B); 2 крепления фасада; 2 реллинга; 2 крепления реллинга к фасаду; 1 комплект держателей вставок между боковиной и реллингом; 1 комплект TopSide из стекла Н-144 для Atira.

Длина, мм (NL)	Артикул	с Silent System		Push to open ⁴
		ч/в (EB 10,5) ¹	п/в (EB 10,5) ¹	п/в (EB 10,5) ¹
420	A-BTSG420	40,5 €	47,0 €	51,1 €
470	A-BTSG470	41,0 €	47,5 €	51,5 €
520	A-BTSG520	42,0 €	48,7 €	52,5 €

Мин. внутреннее пространство

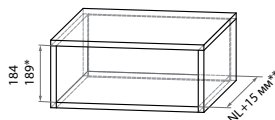

* для направляющих Push to open Silent



Atira 1.4

Расчет размеров стекла для самостоятельной нарезки находится на стр. 27

Atira высота 176 мм (D) с одним реллингом

Комплектация: 2 направляющие Quadro (соответствующие); 2 боковины Atira высотой 70 мм; 2 декоративные заглушки с логотипом Hettich; 2 держателя задней стенки 176 мм (D); 2 крепления фасада; 2 реллинга; 2 крепления реллинга к фасаду.

Длина, мм (NL)	Артикул	с Silent System		Push to open ⁴
		ч/в (EB 10,5) ¹	п/в (EB 10,5) ¹	п/в (EB 10,5) ¹
260	A-D260	—	31,5 €	36,0 €
300	A-D300	25,2 €	31,9 €	36,4 €
350	A-D350	25,8 €	32,4 €	36,8 €
420	A-D420	26,6 €	33,1 €	37,2 €
470	A-D470	27,1 €	33,6 €	37,6 €
520	A-D520	28,1 €	34,8 €	38,6 €

Мин. внутреннее пространство

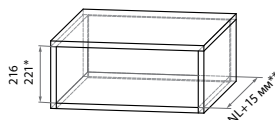

* для направляющих Push to open Silent

** для NL260 (Silent System/Push to open Silent): NL+19 мм
для NL260 (push to open): NL+45 мм



Atira 1.5

Atira высота 176 мм (D) с двойным реллингом

Комплектация: 2 направляющие Quadro (соответствующие); 2 боковины Atira высотой 70 мм; 2 декоративные заглушки с логотипом Hettich; 2 держателя задней стенки 176 мм (D); 2 крепления фасада; 2 реллинга; 2 средних реллинга; 4 крепления реллинга к фасаду.

Длина, мм (NL)	Артикул	с Silent System		Push to open ⁴
		ч/в (EB 10,5) ¹	п/в (EB 10,5) ¹	п/в (EB 10,5) ¹
300	A-2D300	29,8 €	36,5 €	41,0 €
350	A-2D350	30,5 €	37,1 €	41,5 €
420	A-2D420	31,4 €	37,9 €	42,0 €
470	A-2D470	32,0 €	38,5 €	42,5 €
520	A-2D520	33,2 €	39,9 €	43,7 €

Мин. внутреннее пространство

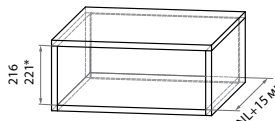

* для направляющих Push to open Silent



Atira 1.6

¹ EB 10,5 — направляющая для боковины корпуса 18 мм; ч/в — частичное выдвижение ящика; п/в — полное выдвижение ящика.

⁴ механизм синхронизации для Push to open приобретается отдельно.

Системы выдвижных ящиков Atira

Atira высота 176 мм (D) со вставкой TopSide из стали

Комплектация: 2 направляющие Quadro (соответствующие); 2 боковины Atira высотой 70 мм; 2 декоративные заглушки с логотипом Hettich; 2 держателя задней стенки 176 мм (D); 2 крепления фасада; 2 реллинга; 2 крепления реллинга к фасаду; 1 комплект держателей вставок между боковиной и реллингом; 1 комплект TopSide сталь H-176 для Atira.

Длина, мм (NL)	Артикул	с Silent System		Push to open ⁴
		ч/в (EB 10,5) ¹	п/в (EB 10,5) ¹	п/в (EB 10,5) ¹
420	A-DTSM420	42,4 €	48,9 €	53,0 €
470	A-DTSM470	42,9 €	49,4 €	53,4 €
520	A-DTSM520	44,0 €	50,7 €	54,5 €

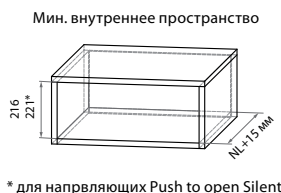

Atira высота 176 мм (D) со вставкой TopSide из стекла

Комплектация: 2 направляющие Quadro (соответствующие); 2 боковины Atira высотой 70 мм; 2 декоративные заглушки с логотипом Hettich; 2 держателя задней стенки 176 мм (D); 2 крепления фасада; 2 реллинга; 2 крепления реллинга к фасаду; 1 комплект держателей вставок между боковиной и реллингом; 1 комплект TopSide из стекла H-176 для Atira.

Длина, мм (NL)	Артикул	с Silent System		Push to open ⁴
		ч/в (EB 10,5) ¹	п/в (EB 10,5) ¹	п/в (EB 10,5) ¹
420	A-DTSG420	46,6 €	53,1 €	57,2 €
470	A-DTSG470	47,1 €	53,6 €	57,6 €
520	A-DTSG520	48,1 €	54,8 €	58,6 €

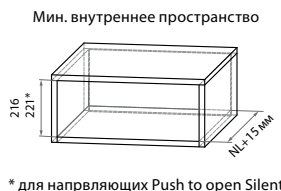

Расчет размеров стекла для самостоятельной нарезки находится на стр. 27

Atira высота 176-500 мм (F+) с держателем дополнительного реллинга⁵

Высота задней стенки min — 176, max — 500 мм

Комплектация: 2 направляющие Quadro (соответствующие); 2 боковины Atira высотой 70 мм; 2 декоративные заглушки с логотипом Hettich; 2 держателя задней стенки 144 мм (B); 2 держателя дополнительного реллинга; 2 крепления фасада; 4 реллинга; 4 крепления реллинга к фасаду.

Длина, мм (NL)	Артикул	с Silent System		Push to open ⁴
		ч/в (EB 10,5) ¹	п/в (EB 10,5) ¹	п/в (EB 10,5) ¹
260	A-F260	—	38,0 €	42,5 €
300	A-F300	31,8 €	38,5 €	43,0 €
350	A-F350	32,5 €	39,1 €	43,5 €
420	A-F420	33,4 €	39,9 €	44,04 €
470	A-F470	34,0 €	40,5 €	44,5 €
520	A-F520	35,2 €	41,9 €	45,7 €

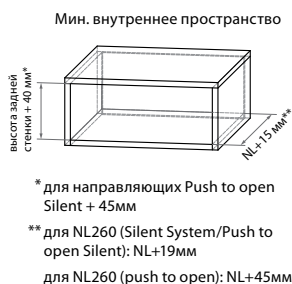

Atira высота 54 мм (N)

Используется преимущественно в шкафах под духовкой и индукционной варочной панелью

Комплектация: 2 направляющие Quadro (соответствующие); 2 боковины Atira высотой 54 мм; 2 декоративные заглушки с логотипом Hettich; 2 держателя задней стенки 54 мм (N); 2 крепления фасада.

Длина, мм (NL)	Артикул	с Silent System		Push to open ³
		ч/в (EB 10,5) ¹	п/в (EB 10,5) ¹	п/в (EB 10,5) ¹
470	A-N470	39,6 €	46,1 €	50,1 €

Доступен только в серебристом цвете



¹ EB 10,5 — направляющая для боковины корпуса 18 мм; ч/в — частичное выдвижение ящика; п/в — полное выдвижение ящика.

⁴ механизм синхронизации для Push to open приобретается отдельно.

⁵ возможна такая же реализация в ящиках InnoTech.

Цены с НДС. Расчет производится в белорусских рублях. Валютный эквивалент цен указан справочно и не является публичной офертой.

Atira внутренний ящик 100, высота 70 мм (M)

Комплектация: 2 направляющие Quadro (соответствующие); 2 боковины Atira высотой 70 мм; 2 декоративные заглушки с логотипом Hettich; 2 держателя задней стенки 70 мм (M); 1 комплект крепления передней панели (M); 1 м.п. передней панели² (max ширина корпуса 1100 мм).

Длина, мм (NL)	Артикул	с Silent System		Push to open ⁴
		ч/в (EB 10,5) ¹	п/в (EB 10,5) ¹	п/в (EB 10,5) ¹
260	A-VM260	—	42,1 €	46,6 €
300	A-VM300	35,7 €	42,4 €	46,9 €
350	A-VM350	36,2 €	42,8 €	47,2 €
420	A-VM420	36,9 €	43,4 €	47,5 €
470	A-VM470	37,3 €	43,8 €	47,8 €
520	A-VM520	38,1 €	44,8 €	48,6 €



* для внутреннего ящика с поводком
** для NL260мм (Silent System/Push to open Silent): NL+28мм
для NL260 (push to open): NL+54мм



Atira 1.10

Atira внутренний ящик 100, высота 144 мм (B)

Комплектация: 2 направляющие Quadro (соответствующие); 2 боковины Atira высотой 70 мм; 2 декоративные заглушки с логотипом Hettich; 2 держателя задней стенки 144 мм (B); 1 комплект крепления передней панели (B); 1 м.п. передней панели³ (max ширина корпуса 1100 мм); 2 релинга для внутреннего ящика; 1 м.п. поперечного разделителя³ (max ширина корпуса 1100мм).

Длина, мм (NL)	Артикул	с Silent System		Push to open ⁴
		ч/в (EB 10,5) ¹	п/в (EB 10,5) ¹	п/в (EB 10,5) ¹
420	A-VB420	49,8 €	56,3 €	60,4 €
470	A-VB470	50,3 €	56,8 €	60,8 €

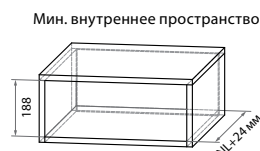

Atira 1.11

Atira под мойку, высота 144 мм (B)

Комплектация: 2 направляющие Quadro (соответствующие); 2 боковины Atira высотой 70 мм (420, 470, 520 на выбор); 2 боковины Atira высотой 70 мм (300 или 350); 4 декоративные заглушки с логотипом Hettich; 2 держателя задней стенки 144 мм (B); 2 держателя задней стенки 70 мм (M); 2 релинга; 2 крепления релинга к фасаду; 4 крепления фасада.

Длина, мм (NL)	Артикул	с Silent System		Push to open ⁴
		ч/в (EB 10,5) ¹	п/в (EB 10,5) ¹	п/в (EB 10,5) ¹
420	A-WB420	36,9 €	43,4 €	47,5 €
470	A-WB470	37,7 €	44,2 €	48,2 €
520	A-WB520	38,7 €	45,4 €	49,2 €



* для направляющих Push to open Silent



Atira 1.15

Atira высокий шкаф для хранения запасов

Комплектация: 3 внутренних ящика Atira 100, высота 70 мм (M); 3 внутренних ящика Atira 100, высота 144 мм (B).

NL	Артикул	с Silent System		Push to open
		ч/в (EB 10,5) ¹	п/в (EB 10,5) ¹	п/в (EB 10,5) ¹
420	A-P420	260,1 €	299,1 €	323,7 €
470	A-P470	262,8 €	301,8 €	325,8 €

Цена действительна для ширины корпуса 600 мм.
Рекомендуемые петли Silent System 165° с нулевым входением, накладные.



Atira 1.18

Atira XXL 100 выдвижной короб под духовку (для корпуса шириной 600 мм)

Комплектация: 2 направляющие Quadro V6 Silent System (EB 10,5); 1 выдвижной короб XXL под духовку; 1 верхний лоток; 2 механизма подъема цоколя; 4 ножки для регулировки цоколя; 2 соединительных элемента для ножек для регулировки цоколя.

Длина, мм (NL)	Артикул	Высота цоколя, мм	п/в с Silent System (EB 10,5) ¹
470	A-XXL100470	100	127,5 €
470	A-XXL150470	150	128,5 €

Доступен только в серебристом цвете. Подробная информация в техническом каталоге "Фурнитура и комплектующие для мебели" стр. 776, 1008.

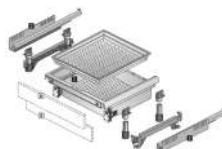

Atira 1.19

¹ EB 10,5 — направляющая для боковины корпуса 18 мм; ч/в — частичное выдвижение ящика; п/в — полное выдвижение ящика.

² если ширина корпуса превышает 1100 мм, необходимо приобрести переднюю панель длиной 2 м.п.. Цена увеличивается на 14,0 €.

³ если ширина корпуса превышает 1100 мм, необходимо приобрести переднюю панель и поперечный разделитель длиной 2 м.п.. Цена увеличивается на 18,6 €.

⁴ механизм синхронизации для Push to open приобретается отдельно.

Системы выдвижных ящиков Atira

Atira для узких шкафов, высота 144 мм (B) + 70 (M)

Комплектация: 2 направляющие Quadro (соответствующие); 4 боковины Atira высотой 70 мм; 4 декоративные заглушки с логотипом Hettich; 2 держателя задней стенки 70 мм (M); 2 держателя задней стенки 144 мм (B); 4 крепления фасада; 2 релинга; 2 крепления релинга к фасаду.

Длина, мм (NL)	Артикул	с Silent System	
		ч/в (EB 10,5) ¹	п/в (EB 10,5) ¹
260	A-BM260	—	41,5 €
300	A-BM300	35,5 €	42,2 €
350	A-BM350	36,4 €	43,0 €
420	A-BM420	37,6 €	44,1 €
470	A-BM470	38,3 €	44,8 €
520	A-BM520	39,8 €	46,5 €

Максимальная ширина корпуса 300 мм, максимальная высота 750 мм. Нагрузка до 20 кг на обе полки. Используются 2 направляющие (устанавливаются диагонально друг к другу: правая — сверху, левая — снизу).



Atira 1.16

Поводок для внутреннего ящика Atira

Обеспечивает синхронное открывание ящиков. Позволяет открывать внутренний ящик одновременно с внешним.

Название	Цвет	Артикул	Цена
Поводок для внутреннего ящика Atira	Серый	9235838	6,1 €
	Антрацит	9235837	

Не входит в комплектацию внутренних ящиков по умолчанию, приобретается отдельно.

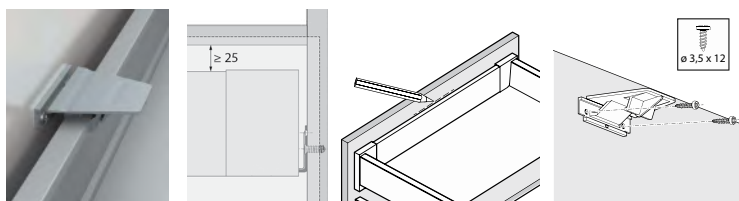

Крепление тонкого фасада для Atira (от 10 мм)

Наименование	Артикул	Цена за комплект
<p>Крепление тонкого фасада</p> <p>X 2</p>	9268143	5,4 €
<p>Крепление релинга тонкого фасада</p> <p>X 2</p>	9268145	3,65 €

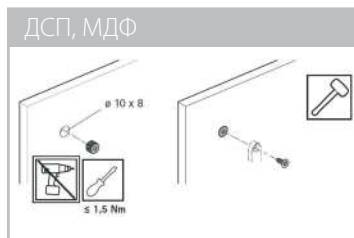

Синхронизация InnoTech/Atira для Push to open/Push to open Silent

	Артикул	Цена
1 Вал синхронизации Push to open/Push to open Silent, L-2000 мм	9236718	7,0 €
2 Адаптер синхронизации Push to open для InnoTech и Atira	9219965	0,7 €
3 Соединитель для вала синхронизации Push to open/Push to open Silent	9221295	0,7 €
4 Проходной адаптер синхронизации Push to open для InnoTech и Atira (для синхронизации двух ящиков с одним фасадом, которые находятся в разных корпусах в одной горизонтальной плоскости) Тех. каталог стр. 988	9236527	0,85 €

Push to open (EB 10, 5): L1 = LW - 66 мм
Push to open Silent (EB 10,5): L1 = LW - 220 мм

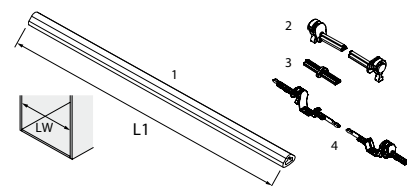

Установка синхронизации Push to open

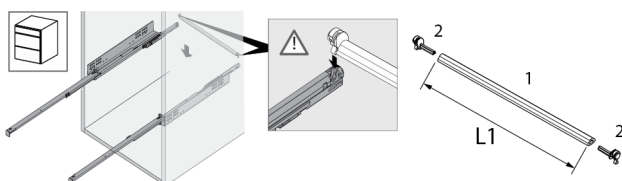

Установка синхронизации Push to open Silent

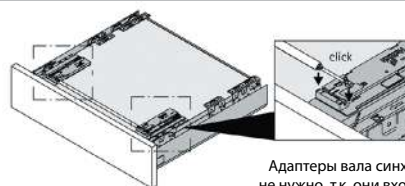

Адаптеры вала синхронизации отдельно приобретать не нужно, т.к. они входят в комплект push to open silent.

¹ EB 10,5 — направляющая для боковины корпуса 18 мм; ч/в — частичное выдвижение ящика; п/в — полное выдвижение ящика.

⁴ механизм синхронизации для Push to open приобретается отдельно.

Цены с НДС. Расчет производится в белорусских рублях. Валютный эквивалент цен указан справочно и не является публичной офертой.



Система внутренних разделителей для низких ящиков **OrgaTray 590**

Ширина корпуса, мм	Кол-во разделителей в комплекте		Глубина, мм	
	128 мм	68 мм	420	470
300	—	2	—	12,0 €
400	—	4	—	14,0 €
450	2	2	—	15,0 €
500	—	3	15,0 €	16,0 €
550	1	3	—	17,0 €
600	2	2	17,0 €	18,0 €
800	3	5	—	33,0 €
900	3	5	—	35,0 €
1000	3	7	—	37,0 €

ЦВЕТОВОЕ РЕШЕНИЕ



Серебристый



Белый



Антрацит

- Для стандартной ширины корпуса.
- Для номинальной длины 420, 470 мм.
- В комплект входят 2 типа переставных разделителей (см. таблицу).
- Материал пластик.

NL	T	NL = Номинальная длина T = Глубина B = Ширина KB = Ширина корпуса								
420	412									
470	462									
B		207	307	357	407	457	507	707	807	907
KB		300	400	450	500	550	600	800	900	1000



Доп. переставные разделители		
Длина	Цвет	Цена
128 мм	белый, антрацит, серебристый	1,25 €
68 мм	белый, антрацит, серебристый	0,7 €



Система внутренних разделителей для высоких ящиков **OrgaStore 410**

Для ящиков с реллингом.

- Идеальный порядок в любом ящике.
- Удобный доступ к содержимому.
- Быстрая перестановка продольных и поперечных разделителей — в зависимости от ваших потребностей.
- Единое цветовое сочетание с элементами ящика (единая цветовая концепция Hettich).

Схема раскроя поперечного реллинга OrgaStore 410 (Atira)



$$L = LB - 61,6$$

Изображение	Название	Цвет	Цена
	OrgaStore 410 поперечный разделитель (квадратный) реллинг L-2000	серебристый, белый, антрацит	4,6 € (за м.п.)
	OrgaStore 410 держатель поперечного разделителя реллинга	серебристый, белый, антрацит	1,15 €
	OrgaStore 410 продольный разделитель для поперечного реллинга	серебристый, белый, антрацит	1,65 €

Организация внутреннего пространства в ящиках **Atira**



Схема раскроя поперечного разделителя OrgaStore 820 (Atira)

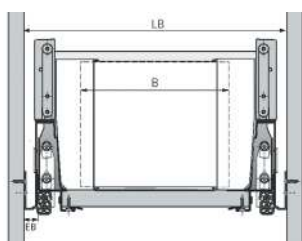

$$B = LB - 93$$



Система внутренних разделителей для высоких ящиков **OrgaStore 820**

Для высоких ящиков высотой 144 мм (B) и 176 мм (D)

Изображение	Название	Цвет	Артикул	Цена
	OrgaStore 820 Продольный разделитель для AvanTech	серебристый	9194867	5,0 €
		белый	9182230	
		антрацит	9182231	
	OrgaStore 820 Держатель профиля для AvanTech	серебристый	9194866	6,6 €
		белый	9182233	
		антрацит	9182234	
	OrgaStore 810\820\830 Профиль для ArciTech\Atira\AvanTech, L-2000мм	серебристый	9182247	19,5 € (за м.п.)
		белый	9182249	
		антрацит	9182250	

Система внутренних разделителей для высоких ящиков **OrgaFlag 470**

Подходит для высоких ящиков Atira и InnoTech.

- Для вкладывания в ящик.
- высота флажков 143 мм, толщина полка 12 мм.
- Номинальная длина 470 мм.
- Возможна любая ширина корпуса (кратность — 50 мм) с использованием основного и дополнительного комплектов (доборов).
- Цвета: белый, серебристый (флажки антрацит).

Ширина корпуса, мм	Варианты комбинаций OrgaFlag 470		
	600 мм	900 мм	100 мм
300	1		
400	1		
450	1		
500	1		
600	1		
800	1		2
900		1	
1000		1	1
1200		1	3

Изображение	Название	Ширина корпуса, мм	Цвет	Цена
	OrgaFlag 470, L-470 мм	600	серебристый, белый	76,5 €
	OrgaFlag 470, L-470 мм	900	серебристый, белый	106,5 €
	OrgaFlag 470, доп. элемент, L-470 мм ширина 100 мм	100	серебристый, белый	26,0 €

Пример:

1. Для корпуса шириной 1000 мм необходимо купить комплект шириной 900 мм и дополнительный элемент 100 мм.
2. Для корпуса шириной 500 мм необходимо купить комплект шириной 600 мм и убрать 2 секции (ширина одной секции 50 мм).

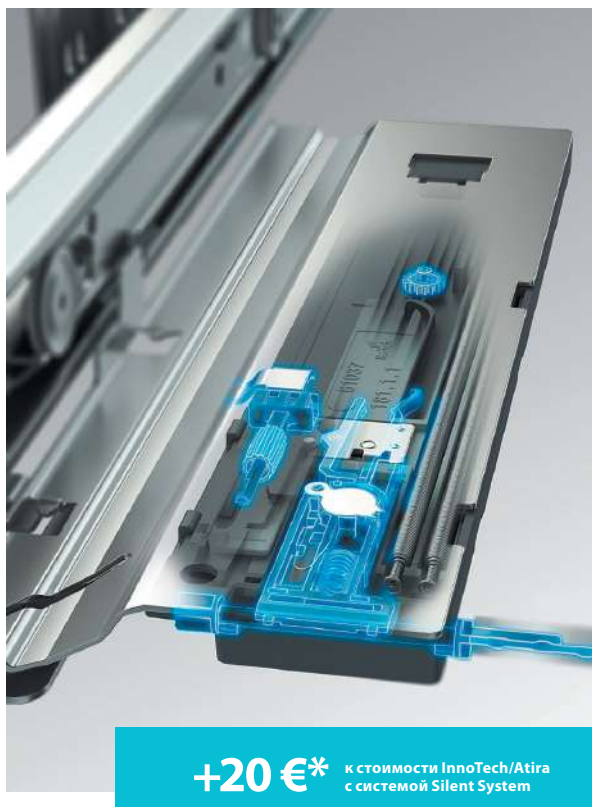

+20 €* к стоимости InnoTech/Atira с системой Silent System

Открывается без ручки - закрывается бесшумно

Ящик InnoTech и Atira легко открывается с помощью новой направляющей Quadro с функцией Push to open Silent без ручек. Закрывание ящика с легким движением руки происходит мягко и бесшумно.

Система Push to open Silent сохраняет энергию при медленном закрывании, помогает ящику плавно закрыться и вследствие этого, ящик при закрывании не выбрасывается обратно.

С опциональной синхронизацией система может открыть даже самый большой ящик при нажатии на фасад в углу. С дополнительными направляющими на 10 кг маленькие ящики могут быть закрыты так же легко, как и большие ящики весом до 30 кг.

- Новая система открывания в сочетании с Silent System
- Минимальный зазор фасада 2.5мм
- Сохранение энергии поддерживает медленное закрывание
- Направляемое закрытие / Открытие как в обычном ящике
- Гарантированное открывание с опциональным синхронизатором
- Защелкивается без инструментов
- Ассортимент: Для всех ящиков с шириной корпуса от 275мм
- Модуль Push to open Silent: 10 кг, 20 кг, 30 кг



Синхронизация для Push to open Silent (рекомендуется для ящиков шириной от 600мм)

№	Наименование	Артикул	Цена
1	Вал синхронизации Push to open Silent L-2000мм	9236718	7,0 €
2	Соединитель для вала синхронизации P20	9221295	0,7 €



Установка вала синхронизации в корпус

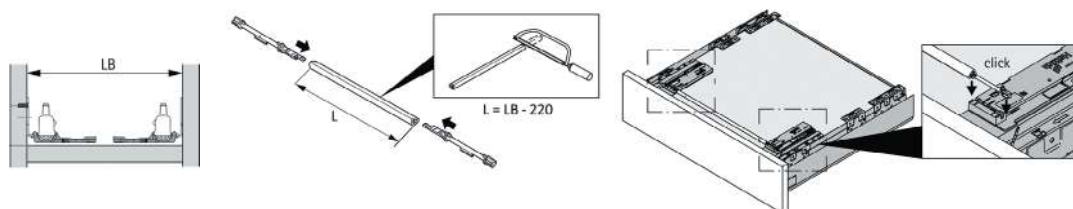

* Цена указана без стоимости вала синхронизации.

Push to open Silent InnoTech, Atira

Система Push to open Silent для Innotech / Atira

Комплектация: механизм Push To Open Silent (L+R); активаторы (L+R);
2 адаптера для вала синхронизации

Вес ящика, кг.	Тип и нагрузка направляющей Quadro	Номинальная длина направляющей, NL	Артикул	Цена
<10	10кг (V6)	260-350	9240161	20,0 €
8-20	30кг (V6)	260-520	9240162	
10-30	30кг (V6)	260-520	9240163	



Таблицы по подбору нагрузки Push to open Silent для Innotech / Atira

Рекомендация для выдвижного ящика (высота фасада 150мм)												
Глубина направляющей, NL	Ширина фасада, мм											
	275	300	350	400	500	600	700	800	900	1000	1100	1200
260												
300												
350												
420												
470												
520												

Рекомендация для выдвижного ящика (высота фасада 300мм)												
Глубина направляющей, NL	Ширина фасада, мм											
	275	300	350	400	500	600	700	800	900	1000	1100	1200
260												
300												
350												
420												
470												
520												

Диапазон веса для Push To Open Silent :

< 10 кг.

8 - 20 кг

10 - 30 кг

Установка Push to Open Silent

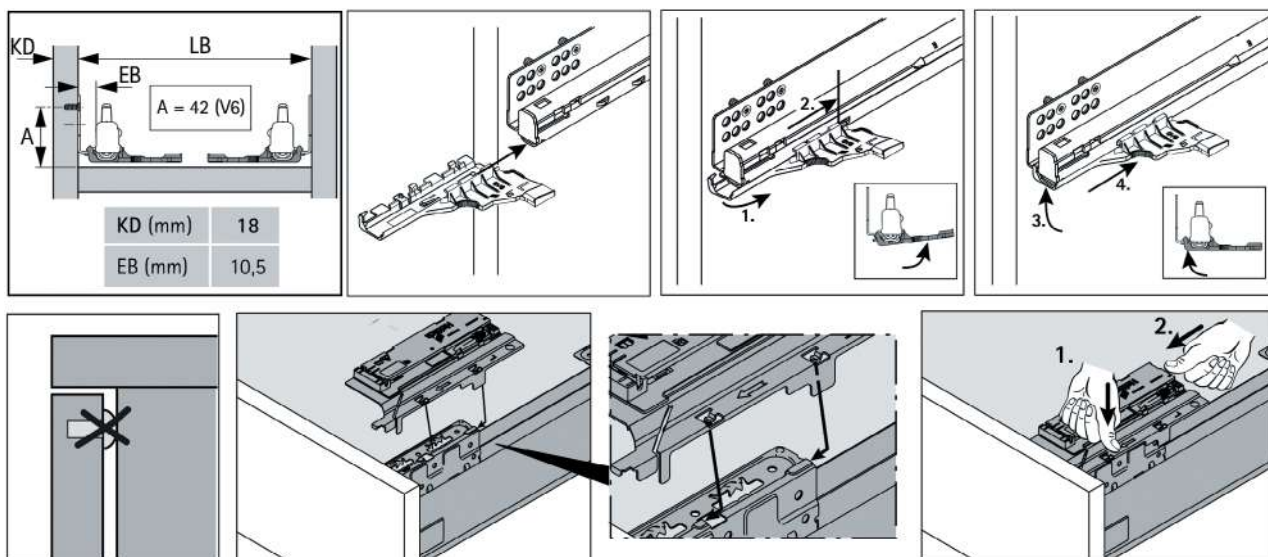

Размеры для монтажа **InnoTech, Atira**

Размеры для раскроя дна и задней стенки

KD, мм	18
EB, мм	10,5

Толщина дна и задней стенки 16 мм.
При использовании материала толщиной 18 мм необходима фрезеровка дна по длине с двух сторон – на глубину 2 мм и ширину 21 мм

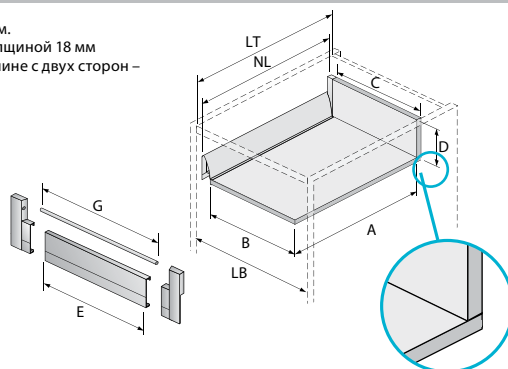
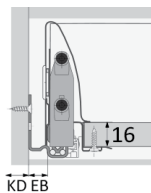

A, мм	NL+10
B, мм	LB – 72,5
C, мм	LB – 84
E, мм	LB – 78,5
G (InnoTech)	LB – 23
G (Atira)	LB – 111,5

Высота ящика	Высота задней стенки D, мм
M	65,5
B	144
D	176

Высота 70 (M)

KD, мм	18
EB, мм	10,5
A, мм	21

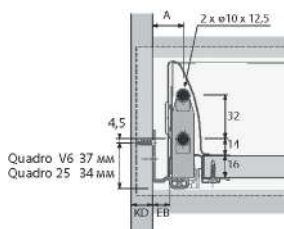

Высота 144 (B), 176 (D)

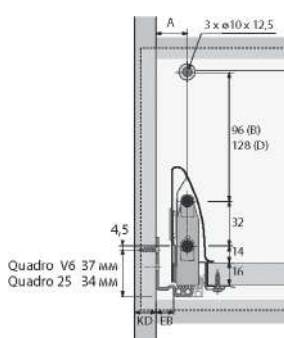

Высота 176 (D) с двойным релингом

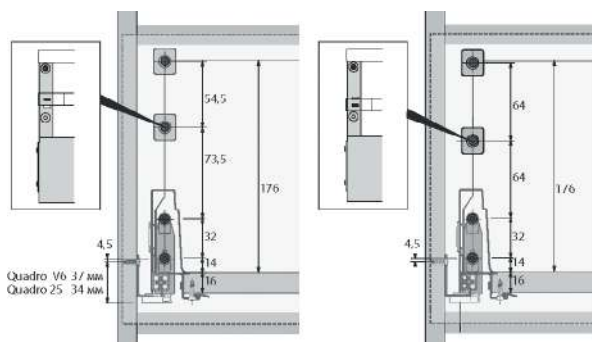

Высота 176–500 (F+) Atira

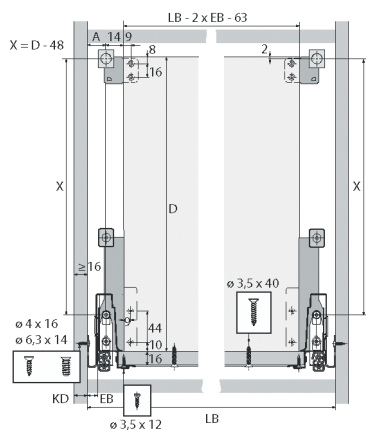

Размеры стекла для TopSide для самостоятельной нарезки (Atira)

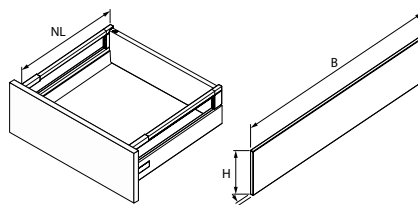

NL	B	H – 144	H – 176
420	405	57	89
470	455	57	89
520	505	57	89

Схема раскроя поперечного релинга OrgaStore 100 (InnoTech)

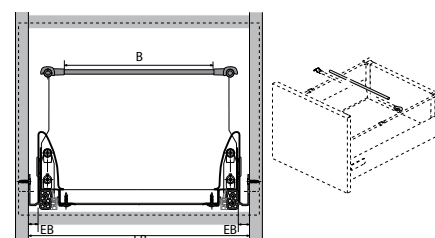

Ширина раскроя (B) = LB – 61,5

Продольное сечение

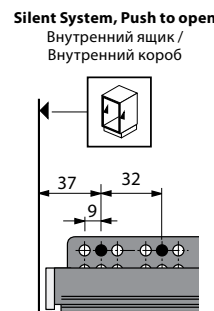
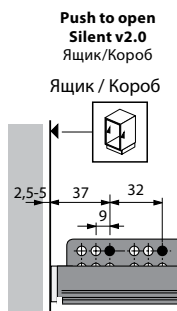
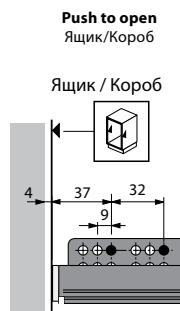
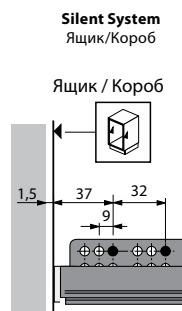

Системы выдвигаемых ящиков ArciTech



ArciTech — создан для будущего. Безупречная плавность хода, идеальная синхронизация движения при открывании/закрывании. Максимальная стабильность даже для широких ящиков.

- Надежное полимерное покрытие.
- Плавное скольжение при любой нагрузке.
- Возможность установки различных внутренних организаций.
- Все элементы ящика и внутренние организации сочетаются по цвету.
- Новое поколение направляющих Astro.
- Встроенная система синхронизации направляющих.
- Снятие и установка фасада без инструмента.
- Удобная регулировка.

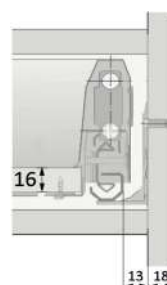
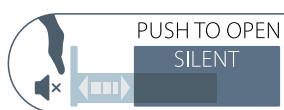

Матовые цвета — актуальный тренд в дизайне мебели

ArciTech высота 94 мм (M)

Комплектация: 2 направляющие Astro на 40 кг¹ (для гл. 650 мм — 60 кг); 2 боковины ArciTech высотой 94 мм (M); 2 декоративные заглушки с логотипом Hettich; 2 крепления задней стенки H-94 (M) для ArciTech; 2 крепления фасада для ArciTech; 1 комплект механизмов Push to open Silent для ArciTech².

Длина, мм (NL)	Артикул	п/в с Silent System (EB 13) ³	п/в Push to open Silent (EB 13) ³
270	AT-M270	32,6 €	52,6 €
300	AT-M300	32,6 €	52,6 €
350	AT-M350	33,0 €	53,0 €
400	AT-M400	33,4 €	53,4 €
450	AT-M450	33,8 €	53,8 €
500	AT-M500	34,3 €	54,3 €
550	AT-M550	34,9 €	54,9 €
650	AT-M650	40,3 €	60,3 €



* для системы Push to open Silent



■ Качество продукции подтверждено сертификатами LGA.

🕒 Гарантированный срок эксплуатации — 30 лет.

🏋️ Повышенная нагрузочная способность: 40 кг (по умолчанию), 60 кг, 80 кг.



ArciTech 1.1

¹ при установке направляющих на 60 кг (длины 450, 500, 550 мм) стоимость комплекта увеличивается на 4,9 €, на 80 кг (длина 650) — без изменений.

² комплектуется только для системы Push to open Silent.

³ EB 13 — направляющая для боковины корпуса 18 мм; п/в — полное выдвижение ящика.

ArciTech высота 186 мм (B)

Комплектация: 2 направляющие Acstro на 40 кг¹ (для гл. 650 мм — 60 кг); 2 боковины ArciTech высотой 94 мм (M); 2 декоративные заглушки с логотипом Hettich; 2 крепления задней стенки H-186 (B) для ArciTech; 2 крепления фасада для ArciTech; 2 прямоугольных реллинга для ArciTech; 2 крепления продольного реллинга; 1 комплект механизмов Push to open Silent для ArciTech².

Длина, мм (NL)	Артикул	п/в с Silent System (EB 13) ³	п/в Push to open Silent (EB 13) ³
270	AT-B270	38,4 €	58,4 €
300	AT-B300	38,4 €	58,4 €
350	AT-B350	39,1 €	59,1 €
400	AT-B400	39,7 €	59,7 €
450	AT-B450	40,4 €	60,4 €
500	AT-B500	41,1 €	61,1 €
550	AT-B550	41,9 €	61,9 €
650	AT-B650	47,4 €	67,4 €

Мин. внутреннее пространство

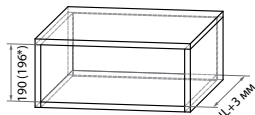

* для системы Push to open Silent



ArciTech 1.2

ArciTech высота 186 мм (B) со вставкой TopSide из стали

Комплектация: 2 направляющие Acstro на 40 кг¹ (для гл. 650 мм — 60 кг); 2 боковины ArciTech высотой 94 мм (M); 2 декоративные заглушки с логотипом Hettich; 2 крепления задней стенки H-186 (B) для ArciTech; 2 крепления фасада для ArciTech; 1 комплект надставок TopSide для ArciTech, 92 мм; 1 комплект механизмов Push to open Silent для ArciTech².

Длина, мм (NL)	Артикул	п/в с Silent System (EB 13) ³	п/в Push to open Silent (EB 13) ³
400	AT-BTSM400	55,3 €	75,3 €
450	AT-BTSM450	55,7 €	75,7 €
500	AT-BTSM500	56,7 €	76,7 €
550	AT-BTSM550	57,8 €	77,8 €
650	AT-BTSM650	63,2 €	83,2 €

Мин. внутреннее пространство

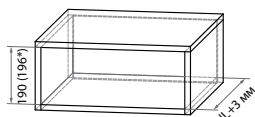

* для системы Push to open Silent



ArciTech 1.3

ArciTech высота 186 мм (B) со вставкой DesignSide из стекла

Комплектация: 2 направляющие Acstro на 40 кг¹ (для гл. 650 мм — 60 кг); 2 боковины ArciTech высотой 94 мм (M); 2 декоративные заглушки с логотипом Hettich; 2 крепления задней стенки H-186 (B) для ArciTech; 2 крепления фасада для ArciTech; 1 комплект вставок DesignSide из стекла (8 мм), 92 мм; 1 комплект адаптеров DesignSide для ArciTech, 92 мм; 1 комплект механизмов Push to open Silent для ArciTech².

Длина, мм (NL)	Артикул	п/в с Silent System (EB 13) ³	п/в Push to open Silent (EB 13) ³
350	AT-BTSG350	63,2 €	83,2 €
400	AT-BTSG400	63,6 €	83,6 €
450	AT-BTSG450	64,5 €	84,5 €
500	AT-BTSG500	64,0€	85,0 €

Мин. внутреннее пространство

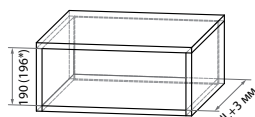

* для системы Push to open Silent



ArciTech 1.4

Расчет размеров стекла для самостоятельной нарезки находится на стр. 39

ArciTech высота 218 мм (D) с одним реллингом

Комплектация: 2 направляющие Acstro на 40 кг¹ (для гл. 650 мм — 60 кг); 2 боковины ArciTech высотой 94 мм (M); 2 декоративные заглушки с логотипом Hettich; 2 крепления задней стенки H-218 (D) для ArciTech; 2 крепления фасада для ArciTech; 2 прямоугольных реллинга для ArciTech; 2 крепления продольного реллинга; 1 комплект механизмов Push to open Silent для ArciTech².

Длина, мм (NL)	Артикул	п/в с Silent System (EB 13) ³	п/в Push to open Silent (EB 13) ³
270	AT-D270	39,2 €	59,2 €
300	AT-D300	39,2 €	59,2 €
350	AT-D350	39,9 €	59,9 €
400	AT-D400	40,5 €	60,5 €
450	AT-D450	41,2 €	61,2 €
500	AT-D500	41,9 €	61,9 €
550	AT-D550	42,7 €	62,7 €
650	AT-D650	48,2 €	68,2 €

Мин. внутреннее пространство

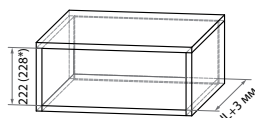

* для системы Push to open Silent



ArciTech 1.5

¹ при установке направляющих на 60 кг (длины 450, 500, 550 мм) стоимость комплекта увеличивается на 4,9 €, на 80 кг (длина 650) — без изменений.

² комплектуется только для системы Push to open Silent.

³ EB 13 — направляющая для боковины корпуса 18 мм; п/в — полное выдвижение ящика.

Системы выдвигаемых ящиков ArciTech

ArciTech высота 218 мм (D) с двойным релингом

Комплектация: 2 направляющие Acstro на 40 кг¹ (для гл. 650 мм — 60 кг); 2 боковины ArciTech высотой 94 мм (M); 2 декоративные заглушки с логотипом Hettich; 2 крепления задней стенки H-218 (D) для ArciTech; 2 крепления фасада для ArciTech; 4 прямоугольных релинга для ArciTech; 4 крепления продольного релинга; 1 комплект механизмов Push to open Silent для ArciTech².

Длина, мм (NL)	Артикул	п/в с Silent System (EB 13) ³	п/в Push to open Silent (EB 13) ³
270	AT-2D270	44,6 €	64,6 €
300	AT-2D300	44,6 €	64,6 €
350	AT-2D350	45,6 €	65,6 €
400	AT-2D400	46,4 €	66,4 €
450	AT-2D450	47,4 €	67,4 €
500	AT-2D500	48,3 €	68,3 €
550	AT-2D550	49,3 €	69,3 €
650	AT-2D650	54,9 €	74,9 €

Мин. внутреннее пространство

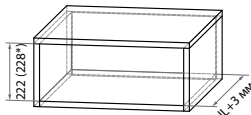

* для системы Push to open Silent



ArciTech 1.6

ArciTech высота 218 мм (D) со вставкой TopSide из стали

Комплектация: 2 направляющие Acstro на 40 кг¹ (для гл. 650 мм — 60 кг); 2 боковины ArciTech высотой 94 мм (M); 2 декоративные заглушки с логотипом Hettich; 2 крепления задней стенки H-218 (D) для ArciTech; 2 крепления фасада для ArciTech; 1 комплект надставок TopSide для ArciTech 124 мм; 1 комплект механизмов Push to open Silent для ArciTech².

Длина, мм (NL)	Артикул	п/в с Silent System (EB 13) ³	п/в Push to open Silent (EB 13) ³
400	AT-DTSM400	62,1 €	82,1 €
450	AT-DTSM450	62,5 €	82,5 €
500	AT-DTSM500	63,5 €	83,5 €
550	AT-DTSM550	64,6 €	84,6 €
650	AT-DTSM650	70,5 €	90,5 €

Мин. внутреннее пространство

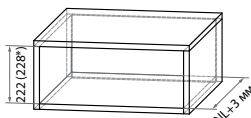

* для системы Push to open Silent



ArciTech 1.7

ArciTech высота 218 мм (D) со вставкой DesignSide из стекла

Комплектация: 2 направляющие Acstro на 40 кг¹; 2 боковины ArciTech высотой 94 мм (M); 2 декоративные заглушки с логотипом Hettich; 2 крепления задней стенки H-218 (D) для ArciTech; 2 крепления фасада для ArciTech; 1 комплект вставок DesignSide из стекла (8мм), 124 мм; 1 комплект адаптеров DesignSide для ArciTech, 124 мм; 1 комплект механизмов Push to open Silent для ArciTech².

Длина, мм (NL)	Артикул	п/в с Silent System (EB 13) ³	п/в Push to open Silent (EB 13) ³
350	AT-DTSG350	70,7 €	90,7 €
400	AT-DTSG400	71,1 €	91,1 €
450	AT-DTSG450	72,5 €	92,5 €
500	AT-DTSG500	73,0 €	93,0 €

Мин. внутреннее пространство

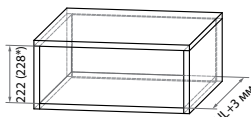

* для системы Push to open Silent



ArciTech 1.8

Расчет размеров стекла для самостоятельной нарезки находится на стр. 39

ArciTech высота 250 мм (E) с одним релингом

Комплектация: 2 направляющие Acstro на 40 кг¹ (для гл. 650 мм — 60 кг); 2 боковины ArciTech высотой 94 мм (M); 2 декоративные заглушки с логотипом Hettich; 2 крепления задней стенки H-250 (E) для ArciTech; 2 крепления фасада для ArciTech; 2 прямоугольных релинга для ArciTech; 2 крепления продольного релинга; 1 комплект механизмов Push to open Silent для ArciTech².

Длина, мм (NL)	Артикул	п/в с Silent System (EB 13) ³	п/в Push to open Silent (EB 13) ³
270	AT-E270	40,4 €	60,4 €
300	AT-E300	40,4 €	60,4 €
350	AT-E350	41,1 €	61,1 €
400	AT-E400	41,7 €	61,7 €
450	AT-E450	42,4 €	62,4 €
500	AT-E500	43,1 €	63,1 €
550	AT-E550	43,9 €	63,9 €
650	AT-E650	49,4 €	69,4 €

Мин. внутреннее пространство

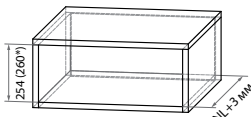

* для системы Push to open Silent



ArciTech 1.9

¹ при установке направляющих на 60 кг (длины 450, 500, 550 мм) стоимость комплекта увеличивается на 4,9 €, на 80 кг (длина 650) — без изменений.

² комплектуется только для системы Push to open Silent.

³ EB 13 — направляющая для боковины корпуса 18 мм; п/в — полное выдвижение ящика.

ArciTech высота 250 мм (E) с двойным релингом

Комплектация: 2 направляющие Acstro на 40 кг¹ (для гл. 650 мм — 60 кг); 2 боковины ArciTech высотой 94 мм (M); 2 декоративные заглушки с логотипом Hettich; 2 крепления задней стенки H-250(E) для ArciTech; 2 крепления фасада для ArciTech; 4 прямоугольных релинга для ArciTech; 4 крепления продольного релинга; 1 комплект механизмов Push to open Silent для ArciTech².

Длина, мм (NL)	Артикул	п/в с Silent System (EB 13) ³	п/в Push to open Silent (EB 13) ³
270	AT-2E270	45,8 €	65,8 €
300	AT-2E300	45,8 €	65,8 €
350	AT-2E350	46,8 €	66,8 €
400	AT-2E400	47,6 €	67,6 €
450	AT-2E450	48,6 €	68,6 €
500	AT-2E500	49,5 €	69,5 €
550	AT-2E550	50,5 €	70,5 €
650	AT-2E650	56,1 €	76,1 €

Мин. внутреннее пространство

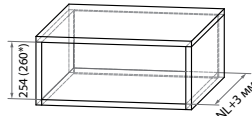

* для системы Push to open Silent



ArciTech 1.10

ArciTech высота 282 мм (F) с одним релингом

Комплектация: 2 направляющие Acstro на 40 кг¹ (для гл. 650 мм — 60 кг); 2 боковины ArciTech высотой 94 мм (M); 2 декоративные заглушки с логотипом Hettich; 2 крепления задней стенки H-282(F) для ArciTech; 2 крепления фасада для ArciTech; 2 прямоугольных релинга для ArciTech; 2 крепления продольного релинга; 1 комплект механизмов Push to open Silent для ArciTech².

Длина, мм (NL)	Артикул	п/в с Silent System (EB 13) ³	п/в Push to open Silent (EB 13) ³
270	AT-F270	41,9 €	61,9 €
300	AT-F300	41,9 €	61,9 €
350	AT-F350	42,6 €	62,6 €
400	AT-F400	43,2 €	63,2 €
450	AT-F450	43,9 €	63,9 €
500	AT-F500	44,6 €	64,6 €
550	AT-F550	45,4 €	65,4 €
650	AT-F650	50,9 €	70,9 €

Мин. внутреннее пространство

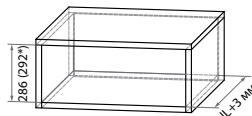

* для системы Push to open Silent



ArciTech 1.11

ArciTech высота 282 мм (F) с двойным релингом

Комплектация: 2 направляющие Acstro на 40 кг¹ (для гл. 650 мм — 60 кг); 2 боковины ArciTech высотой 94 мм (M); 2 декоративные заглушки с логотипом Hettich; 2 крепления задней стенки H-282(F) для ArciTech; 2 крепления фасада для ArciTech; 4 прямоугольных релинга для ArciTech; 4 крепления продольного релинга; 1 комплект механизмов Push to open Silent для ArciTech².

Длина, мм (NL)	Артикул	п/в с Silent System (EB 13) ³	п/в Push to open Silent (EB 13) ³
270	AT-2F270	47,3 €	67,3 €
300	AT-2F300	47,3 €	67,3 €
350	AT-2F350	48,3 €	68,3 €
400	AT-2F400	49,1 €	69,1 €
450	AT-2F450	50,1 €	70,1 €
500	AT-2F500	51,0 €	71,0 €
550	AT-2F550	52,0 €	72,0 €
650	AT-2F650	57,6 €	77,6 €

Мин. внутреннее пространство

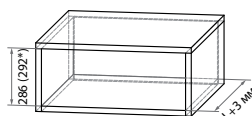

* для системы Push to open Silent



ArciTech 1.12

¹ при установке направляющих на 60 кг (длины 450, 500, 550 мм) стоимость комплекта увеличивается на 4,9 €, на 80 кг (длина 650) — без изменений.

² комплектуется только для системы Push to open Silent.

³ EB 13 — направляющая для боковины корпуса 18 мм; п/в — полное выдвижение ящика.

Системы выдвижных ящиков ArciTech

ArciTech высота 78 мм (N)

Используется преимущественно в шкафах под духовкой и индукционной варочной панелью

Комплектация: 2 направляющие Astro на 40 кг¹; 2 боковины ArciTech высотой 78 мм (N); 2 декоративные заглушки с логотипом Hettich; 1 задняя стенка мет. для ArciTech 78 (N) L 600; 2 винта 3,5x6 для крепления металлической задней стенки; 2 крепления фасада для ArciTech; 1 комплект механизмов Push to open Silent для ArciTech².

Длина, мм (NL)	Артикул	п/в с Silent System (EB 13) ³	п/в Push to open Silent (EB 13) ³
500	AT-N500	35,1 €	55,1 €

Цена указана для корпуса шириной 600 мм с цельной металлической задней стенкой⁴

Мин. внутреннее пространство

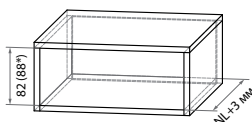

* для системы Push to open Silent



ArciTech 1.13

ArciTech внутренний ящик, высота 94 мм (M)

Комплектация: 2 направляющие Astro на 40 кг¹ (для гл. 650 мм — 60 кг); 2 боковины ArciTech высотой 94 мм (M); 2 декоративные заглушки с логотипом Hettich; 2 крепления задней стенки H-94 (M) для ArciTech; 1 комплект креплений передней панели для внутреннего ящика ArciTech H-94 мм; 1 м.п. передней панели для внутреннего ящика ArciTech⁵ (макс ширина корпуса 1100 мм); 1 комплект механизмов Push to open Silent для ArciTech².

Длина, мм (NL)	Артикул	п/в с Silent System (EB 13) ³	п/в Push to open Silent (EB 13) ³
270	AT-VM270	56,8 €	76,8 €
300	AT-VM300	56,8 €	76,8 €
350	AT-VM350	57,2 €	77,2 €
400	AT-VM400	57,6 €	77,6 €
450	AT-VM450	58,0 €	78,0 €
500	AT-VM500	58,5 €	78,5 €
550	AT-VM550	59,1 €	79,1 €
650	AT-VM650	64,5 €	84,5 €

Мин. внутреннее пространство

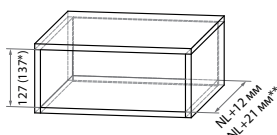

* для внутреннего ящика с поводком
** для системы Push to open Silent



ArciTech 1.14

ArciTech внутренний ящик, высота 186 мм (B)

Комплектация: 2 направляющие Astro на 40 кг¹ (для гл. 650 мм — 60 кг); 2 боковины ArciTech высотой 94 мм (M); 2 декоративные заглушки с логотипом Hettich; 2 крепления задней стенки H-186 (B) для ArciTech; 2 прямоугольных релинга для ArciTech; 1 комплект крепления передней панели для внутреннего ящика ArciTech H-186 мм; 1 м.п. передней панели для внутреннего ящика ArciTech⁶ (макс ширина корпуса 1100 мм); 1 м.п. поперечного релинга для ArciTech⁶ (макс ширина корпуса 1100 мм); 1 комплект механизмов Push to open Silent для ArciTech².

Длина, мм (NL)	Артикул	п/в с Silent System (EB 13) ³	п/в Push to open Silent (EB 13) ³
270	AT-VM270	73,0 €	93,0 €
300	AT-VM300	73,0 €	93,0 €
350	AT-VM350	73,7 €	93,7 €
400	AT-VM400	74,3 €	94,3 €
450	AT-VM450	75,0 €	95,0 €
500	AT-VM500	75,7 €	95,7 €
550	AT-VM550	76,5 €	96,5 €
650	AT-VM650	82,0 €	102,0 €

Мин. внутреннее пространство

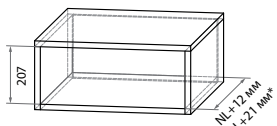

* для системы Push to open Silent



ArciTech 1.15

¹ при установке направляющих на 60 кг (длины 450, 500, 550 мм) стоимость комплекта увеличивается на 4,9 €, на 80 кг (длина 650) — без изменений.

² комплектуется только для системы Push to open Silent.

³ EB 13 — направляющая для боковины корпуса 18 мм; п/в — полное выдвижение ящика.

⁴ при другой ширине корпуса, необходимо вместо металлической задней стенки приобрести держатели задней стенки для ДСП.

⁵ если ширина корпуса превышает 1100 мм, необходимо приобрести переднюю панель длиной 2 м.п. Цена увеличивается на 17,8 €.

⁶ если ширина корпуса превышает 1100 мм, необходимо приобрести переднюю панель и поперечный реллинг длиной 2 м.п.. Цена увеличивается на 26,1 €.

ArciTech внутренний ящик, высота 186 мм (B) со вставкой TopSide из стали

Комплектация: 2 направляющие Actro на 40 кг¹ (для гл. 650 мм — 60 кг); 2 боковины ArciTech высотой 94 мм (M); 2 декоративные заглушки с логотипом Hettich; 2 крепления задней стенки H-186 (B) для ArciTech; 1 комплект надставок TopSide для ArciTech, 92 мм; 1 комплект креплений передней панели для внутреннего ящика ArciTech H-186 мм; 1 м.п. передней панели для внутреннего ящика ArciTech⁶ (max ширина корпуса 1100 мм); 1 м.п. поперечного релинга для ArciTech⁶ (max ширина корпуса 1100 мм); 1 комплект механизмов Push to open Silent для ArciTech².

Длина, мм (NL)	Артикул	п/в с Silent System (EB 13) ³	п/в Push to open Silent (EB 13) ³
400	AT-VBTSM400	90,3 €	110,3 €
450	AT-VBTSM450	90,7 €	110,7 €
500	AT-VBTSM500	91,7 €	111,7 €
550	AT-VBTSM550	92,8 €	112,8 €
650	AT-VBTSM650	98,2 €	118,2 €

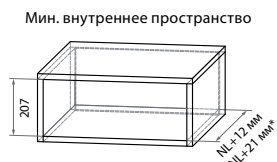

* для системы Push to open Silent



ArciTech 1.16

ArciTech внутренний ящик, высота 186 мм (B) со вставкой DesignSide из стекла

Комплектация: 2 направляющие Actro на 40 кг¹; 2 боковины ArciTech высотой 94 мм (M); 2 декоративные заглушки с логотипом Hettich; 2 крепления задней стенки H-186 (B) для ArciTech; 1 комплект вставок DesignSide из стекла (8 мм), 92 мм; 1 комплект адаптеров DesignSide для ArciTech, 92 мм; 1 комплект креплений передней панели для внутреннего ящика ArciTech H-186 мм; 1 м.п. передней панели для внутреннего ящика ArciTech⁶ (max ширина корпуса 1100 мм); 1 м.п. поперечного релинга для ArciTech⁶ (max ширина корпуса 1100 мм); 1 комплект механизмов Push to open Silent для ArciTech².

Длина, мм (NL)	Артикул	п/в с Silent System (EB 13) ³	п/в Push to open Silent (EB 13) ³
350	AT-VBTSG350	98,2 €	118,2 €
400	AT-VBTSG400	98,6 €	118,6 €
450	AT-VBTSG450	99,5 €	119,5 €
500	AT-VBTSG500	100,0 €	120,0 €

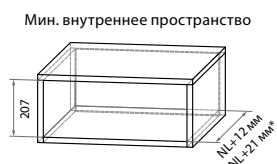

* для системы Push to open Silent



ArciTech 1.17

ArciTech внутренний ящик, высота 218 мм (D)

Комплектация: 2 направляющие Actro на 40 кг¹ (для гл. 650 мм — 60 кг); 2 боковины ArciTech высотой 94 мм (M); 2 декоративные заглушки с логотипом Hettich; 2 крепления задней стенки H-218 (D) для ArciTech; 2 прямоугольных релинга для ArciTech; 1 комплект креплений передней панели для внутреннего ящика ArciTech H-218 мм; 1 м.п. передней панели для внутреннего ящика ArciTech⁶ (max ширина корпуса 1100 мм); 1 м.п. поперечного релинга для ArciTech⁶ (max ширина корпуса 1100 мм); 1 комплект механизмов Push to open Silent для ArciTech².

Длина, мм (NL)	Артикул	п/в с Silent System (EB 13) ³	п/в Push to open Silent (EB 13) ³
270	AT-VD270	74,8 €	94,8 €
300	AT-VD300	74,8 €	94,8 €
350	AT-VD350	75,5 €	95,5 €
400	AT-VD400	76,1 €	96,1 €
450	AT-VD450	76,8 €	96,8 €
500	AT-VD500	77,5 €	97,5 €
550	AT-VD550	78,3 €	98,3 €
650	AT-VD650	83,8 €	103,8 €

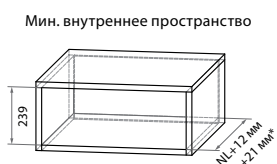

* для системы Push to open Silent



ArciTech 1.18

Возможна установка дополнительного среднего релинга.

¹ при установке направляющих на 60 кг (длины 450, 500, 550 мм) стоимость комплекта увеличивается на 4,9 €, на 80 кг (длина 650) — без изменений.

² комплектуется только для системы Push to open Silent.

³ EB 13 — направляющая для боковины корпуса 18 мм; п/в — полное выдвижение ящика.

⁶ если ширина корпуса превышает 1100 мм, необходимо приобрести переднюю панель и поперечный релинг длиной 2 м.п.. Цена увеличивается на 26,1 €.

Системы выдвигающих ящиков ArciTech

ArciTech внутренний ящик, высота 218 мм (D) со вставкой TopSide из стали

Комплектация: 2 направляющие Actro на 40 кг¹ (для гл. 650 мм — 60 кг); 2 боковины ArciTech высотой 94 мм (M); 2 декоративные заглушки с логотипом Hettich; 2 крепления задней стенки H-218 (D) для ArciTech; 1 комплект надставок TopSide для ArciTech, 124 мм; 1 комплект креплений передней панели для внутреннего ящика ArciTech H-218 мм; 1 м.п. передней панели для внутреннего ящика ArciTech⁶ (max ширина корпуса 1100 мм); 1 м.п. поперечного реллинга для ArciTech⁶ (max ширина корпуса 1100 мм); 1 комплект механизмов Push to open Silent для ArciTech².

Длина, мм (NL)	Артикул	п/в с Silent System (EB 13) ³	п/в Push to open Silent (EB 13) ³
400	AT-VDTSM400	98,1 €	118,1 €
450	AT-VDTSM450	98,5 €	118,5 €
500	AT-VDTSM500	99,5 €	119,5 €
550	AT-VDTSM550	100,6 €	120,6 €
650	AT-VDTSM650	106,5 €	126,5 €

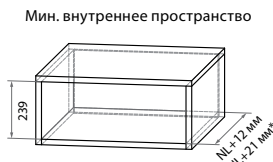

* для системы Push to open Silent



ArciTech 1.19

ArciTech внутренний ящик, высота 218 мм (D) со вставкой DesignSide из стекла

Комплектация: 2 направляющие Actro на 40 кг¹; 2 боковины ArciTech высотой 94 мм (M); 2 декоративные заглушки с логотипом Hettich; 2 крепления задней стенки H-218 (D) для ArciTech; 1 комплект вставок DesignSide из стекла (8 мм), 124 мм; 1 комплект адаптеров DesignSide для ArciTech, 124 мм; 1 комплект креплений передней панели для внутреннего ящика ArciTech H-218 мм; 1 м.п. передней панели для внутреннего ящика ArciTech⁶ (max ширина корпуса 1100 мм); 1 м.п. поперечного реллинга для ArciTech⁶ (max ширина корпуса 1100 мм); 1 комплект механизмов Push to open Silent для ArciTech².

Длина, мм (NL)	Артикул	п/в с Silent System (EB 13) ³	п/в Push to open Silent (EB 13) ³
350	AT-VDTSG350	106,7 €	126,7 €
400	AT-VDTSG400	107,1 €	127,1 €
450	AT-VDTSG450	108,5 €	128,5 €
500	AT-VDTSG500	109,0 €	129,0 €

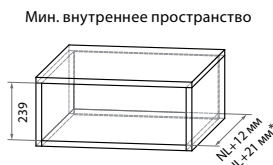

* для системы Push to open Silent



ArciTech 1.20

ArciTech под мойку, высота 94 мм (M)

Комплектация: 2 направляющие Actro на 40 кг¹; 2 боковины ArciTech высотой 94 мм (M) (NL 450 мм или 500 мм); 2 боковины ArciTech высотой 94 мм (M) (NL 350 мм); 4 декоративные заглушки с логотипом Hettich; 4 крепления задней стенки H-94 (M) для ArciTech; 4 крепления фасада для ArciTech; 1 комплект механизмов Push to open Silent для ArciTech².

Длина, мм (NL)	Артикул	п/в с Silent System (EB 13) ³	п/в Push to open Silent (EB 13) ³
450	AT-WM450	48,1 €	68,1 €
500	AT-WM500	48,6 €	68,6 €

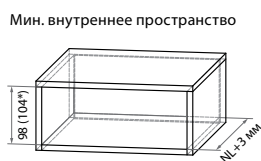

* для системы Push to open Silent



ArciTech 1.21

ArciTech под мойку, высота 186 мм (B)

Комплектация: 2 направляющие Actro на 40 кг¹; 2 боковины ArciTech высотой 94 мм (M) (NL 450 мм или 500 мм); 2 боковины ArciTech высотой 94 мм (M) (NL 350 мм); 4 декоративные заглушки с логотипом Hettich; 2 крепления задней стенки H-94 (M) для ArciTech; 2 крепления задней стенки H-186 (B) для ArciTech; 2 прямоугольных реллинга для ArciTech; 2 крепления продольного реллинга; 4 крепления фасада для ArciTech; 1 комплект механизмов Push to open Silent для ArciTech².

Длина, мм (NL)	Артикул	п/в с Silent System (EB 13) ³	п/в Push to open Silent (EB 13) ³
450	AT-WB450	54,7 €	74,7 €
500	AT-WB500	55,4 €	75,4 €

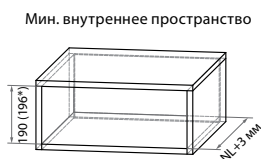

* для системы Push to open Silent



ArciTech 1.22

¹ при установке направляющих на 60 кг (длины 450, 500, 550 мм) стоимость комплекта увеличивается на 4,9 €, на 80 кг (длина 650) — без изменений.

² комплектуется только для системы Push to open Silent.

³ EB 13 — направляющая для боковины корпуса 18 мм; п/в — полное выдвижение ящика.

⁶ если ширина корпуса превышает 1100 мм, необходимо приобрести переднюю панель и поперечный реллинг длиной 2 м.п.. Цена увеличивается на 26,1 €.



ArciTech 1.24



ArciTech 1.25



ArciTech 1.23

ArciTech высокий шкаф-колонка

Комплектация: 2 внутренних ящика ArciTech высотой 94 мм (М); 2 ящика ArciTech высотой 186 мм (В).

Длина, мм (NL)	Артикул	п/в с Silent System (EB 13) ²
450	AT-TU450	196,8 €
500	AT-TU500	199,2 €

Цена действительна для ширины корпуса 600 мм. Рекомендуемая ширина корпуса 300–600 мм. Возможна другая конфигурация.

ArciTech высокий шкаф для хранения запасов

Комплектация: 3 внутренних ящика ArciTech высотой 94 мм (М); 3 внутренних ящика ArciTech высотой 186 мм (В).

NL	Артикул	п/в с Silent System (EB 13) ²	п/в Push to open Silent (EB 13) ²
450	AT-P450	399,0 €	519,0 €
500	AT-P500	402,0 €	522,6 €

Цена действительна для ширины корпуса 600 мм. Рекомендуемые петли: Sensys 8657i Silent System 165° с нулевым входением, накладные.

ArciTech для узких шкафов, высота 186 мм (В) + 94 мм (М)

Комплектация: 2 направляющие Actro на 40 кг¹ (для гл. 650 мм — 60 кг); 4 боковины ArciTech высотой 94 мм (М); 4 декоративные заглушки с логотипом Hettich; 2 крепления задней стенки H-94 (М) для ArciTech; 2 крепления задней стенки H-186 (В) для ArciTech; 4 крепления фасада для ArciTech; 2 прямоугольных релинга для ArciTech; 2 крепления продольного релинга.

Длина, мм (NL)	Артикул	п/в с Silent System (EB 13) ²
270	AT-BM270	52,5 €
300	AT-BM300	52,5 €
350	AT-BM350	53,4 €
400	AT-BM400	54,3 €
450	AT-BM450	55,2 €
500	AT-BM500	56,2 €
550	AT-BM550	57,4 €
650	AT-BM650	63,2 €

Максимальная ширина корпуса 300 мм, максимальная высота 750 мм. Нагрузка до 20 кг на обе полки. Используются 2 направляющие (устанавливаются диагонально друг к другу: правая — сверху, левая — снизу). Возможна другая комбинация.

Поводок для внутреннего ящика ArciTech

Обеспечивает синхронное открывание ящиков. Позволяет открывать внутренний ящик одновременно с внешним.

Название	Цвет	Артикул	Цена
Поводок для внутреннего ящика ArciTech	Серый	9235835	6,1 €
	Антрацит	9235834	
	Шампань	9235836	

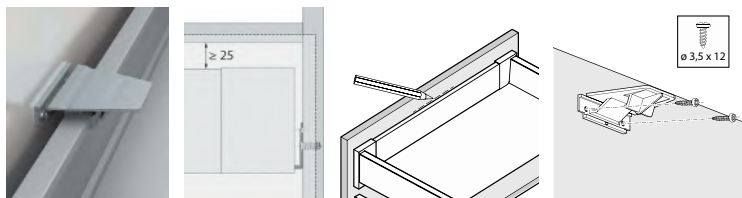

Не входит в комплектацию внутренних ящиков по умолчанию, приобретается отдельно.

Стабилизатор высокого фасада

Для стабилизации широких и (или) высоких фасадов. Рекомендуется при ширине корпуса больше 600 мм и (или) высоте фасада более 450 мм. Используется 1-2 стабилизатора на фасад. Материал пластик

Название	Цвет	Артикул	Цена
Стабилизатор высокого фасада ArciTech	Антрацит	9123080	0,9 €

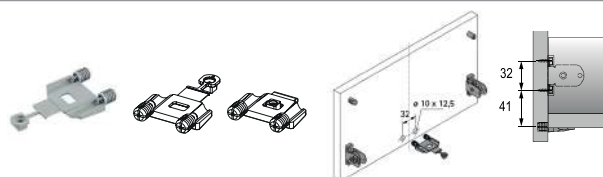

¹ при установке направляющих на 60 кг (длины 450, 500, 550 мм) стоимость комплекта увеличивается на 4,9 €, на 80 кг (длина 650) — без изменений.

² EB 13 — направляющая для боковины корпуса 18 мм; п/в — полное выдвижение ящика.

Организация внутреннего пространства в ящиках **ArciTech**

Крепление тонкого фасада для ArciTech (от 10 мм)

	Наименование	Артикул	Цена за комплект
 X 2	Крепления тонкого фасада для ArciTech	9268147	5,4 €
 X 2	Крепления релинга тонкого фасада для ArciTech	9268146	3,3 €

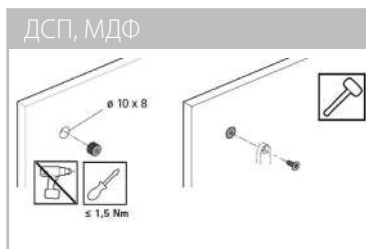

Система внутренних разделителей для низких ящиков **OrgaTray 570**

- Для стандартной ширины корпуса.
- Для номинальной длины 400/450 мм, 500 мм.
- В комплект входят 2 типа переставных разделителей (см. таблицу).
- Возможна нарезка под NL 400 мм. Длина нарезки = номинальная длина (NL) – 27 мм.
- Материал: пластик.
- Цвет: серебристый + антрацит (разделители в цвете антрацит); белый; антрацит; шампань.

Ширина корпуса, мм	Глубина, мм	
	400/450	500
300	15,5 €	16,0 €
350	—	16,5 €
400	17,0 €	17,5 €
450	18,0 €	18,5 €
500	18,5 €	18,5 €
550	22,0 €	21,0 €
600	21,5 €	23,0 €
800	36,5 €	39,0 €
900	—	41,0 €
1000	40,0 €	43,5 €

ЦВЕТОВОЕ РЕШЕНИЕ



Серебристый Белый Антрацит Шампань



Доп. переставные разделители		
Длина, мм	Цвет	Цена
68	белый, антрацит, шампань	0,7 €
128		1,25 €

NL	T	NL = Номинальная длина T = Глубина V = Ширина KB = Ширина корпуса							
400	373								
450	423								
500	473								
V		199	249	299	349	399	499	699	799
KB		300	350	400	450	500	600	800	900
									899
									1000



Система внутренних разделителей для высоких ящиков **OrgaStore 400**

■ Для ящика/внутреннего ящика с релингом.

Рекомендуется использовать коврики OPES или AGOFORM с антибактериальным и противоскользящим покрытием.

Изображение	Название	Цвет	Цена
	Поперечный релинг для ArciTech, 2000 мм	серебристый, белый, антрацит, шампань	8,3 € (за м.п.)
	Держатель для поперечного релинга ArciTech	белый, антрацит, шампань	1,65 €
	Разделитель поперечного релинга ArciTech	белый, антрацит, шампань	2,2 €

Монтажная схема

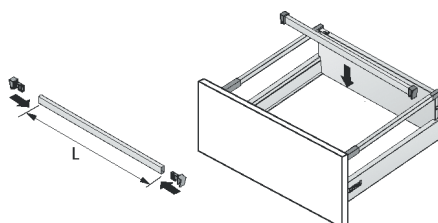
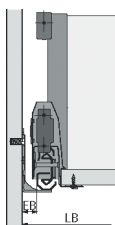

$$L = LB - 60,5$$



Система внутренних разделителей для высоких ящиков **OrgaStore 810**

■ Для высоких ящиков.

■ Для различной ширины корпуса путем нарезки профиля под размер.

Изображение	Название	Цвет	Артикул	Цена
	OrgaStore 810 Продольный разделитель для ArciTech	белый	9182230	5,0 €
		антрацит	9182231	
		шампань	9182232	
	OrgaStore 810 Держатель профиля для ArciTech	белый	9182233	6,6 €
		антрацит	9182234	
		шампань	9182236	
	OrgaStore 810\820\830 Профиль для ArciTech\ Atira\AvanTech, L-2000мм	серебристый	9182247	19,5 € (за м.п.)
		белый	9182249	
		антрацит	9182250	
		шампань	9182251	

Размеры для раскроя для ArciTech

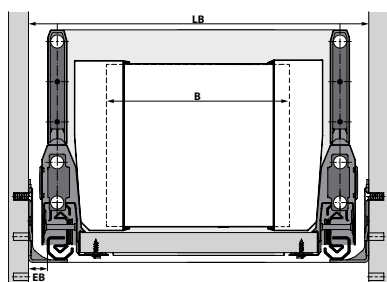

$$B = LB - 104$$

Push to open Silent для ArciTech

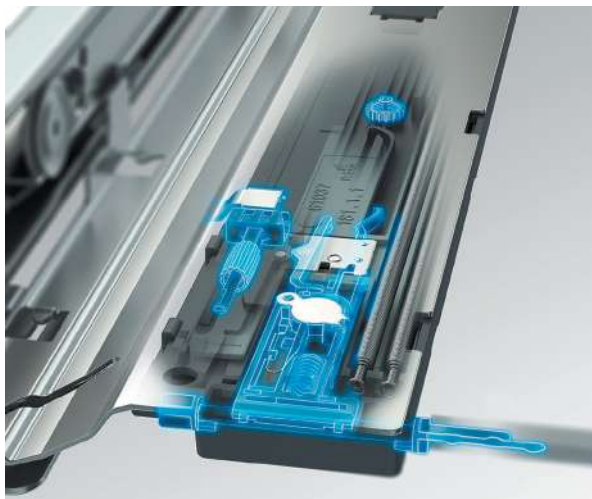

Открывается без ручки - закрывается бесшумно

Ящик ArciTech легко открывается с помощью новой направляющей Astro с функцией Push to open Silent без ручек. Закрывание ящика легким движением руки происходит мягко и бесшумно.

С опциональной синхронизацией система может открыть даже самый большой ящик при нажатии на фасад в углу. Со специальными направляющими на 10 кг маленькие ящики могут быть закрыты так же легко, как и большие ящики весом до 80 кг.

- Новая система открывания в сочетании с Silent System
- Минимальный зазор фасада 2.5мм
- Сохранение энергии поддерживает медленное закрывание
- Направляемое закрытие / Открытие как в обычном ящике
- Гарантированное открывание с опциональным синхронизатором
- Защелкивается без инструментов
- Ассортимент: Для всех ящиков с шириной корпуса от 275мм
- Модуль Push to open Silent: 10 кг, 20 кг, 40 кг, 80 кг



+20 €*

к стоимости ArciTech с системой Silent System

Система Push to open Silent для ArciTech

Комплектация: механизм Push To Open Silent v2.0 (L+R); активаторы (L+R); 2 адаптера для вала синхронизации

Вес ящика, кг	Нагрузка направляющей Astro	Номинальная длина направляющей, NL	Артикул	Цена
<10	10 кг	270-350	9 241 038	20,0 €
8-20	40 кг	270-650	9 241 049	
10-40	40 кг	260-650	9 241 050	
20-80	60 кг / 80 кг	400-650	9 241 051	



Таблицы по подбору нагрузки Push to open Silent для ArciTech

Рекомендация для выдвигного ящика (высота фасада 150 мм)				
Глубина направляющей, NL	Ширина фасада, мм			
	275-500	600	700	800-1200
270-300				
350				
400-550				
650				

Рекомендация для выдвигного ящика (высота фасада 300 мм)					
Глубина направляющей, NL	Ширина фасада, мм				
	275-300	350-400	500	600	700-1200
270-300					
350					
400-550					
650					

Диапазон веса для Push To Open Silent:

< 10 кг.

8 - 20 кг

10 - 40 кг

20 - 80 кг

Синхронизация для Push to open Silent (рекомендуется для ящиков шириной от 600мм)

№	Наименование	Артикул	Цена
1	Вал синхронизации Push to open Silent L-2000мм	9236718	7,0 €
2	Соединитель для вала синхронизации P2O	9221295	0,7 €

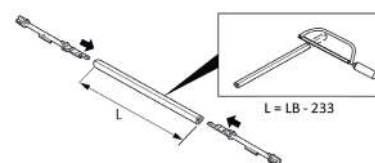

* Цена указана без стоимости вала синхронизации.

Цены с НДС. Расчет производится в белорусских рублях. Валютный эквивалент цен указан справочно и не является публичной офертой.

Размеры для раскроя дна и задней стенки

KD, мм	18
EB, мм	13

Толщина дна и задней стенки 16 мм

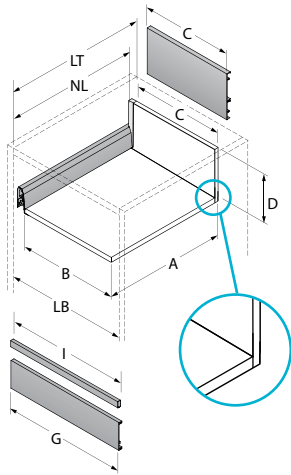

A, мм	NL - 24,5*
B, мм	LB - 78,5
C, мм	LB - 90
G, мм	LB - 88
I, мм	LB - 92,5

Высота ящика	Высота задней стенки D, мм
78 мм (N)	68,5
94 мм (M)	84,5
186 мм (B)	176
218 мм (D)	208
250 мм (E)	240
282 мм (F)	272

* для ящиков высотой 78 мм (N) с металлической задней стенкой A = NL - 21 мм

Размеры стекла для самостоятельной нарезки DesignSide

Высота 186 мм (B)

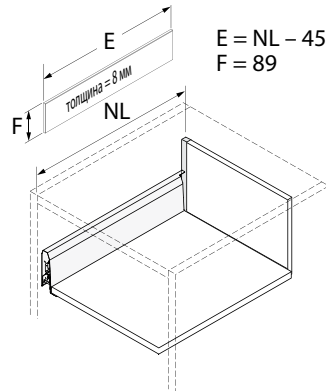

Высота 218 мм (D)

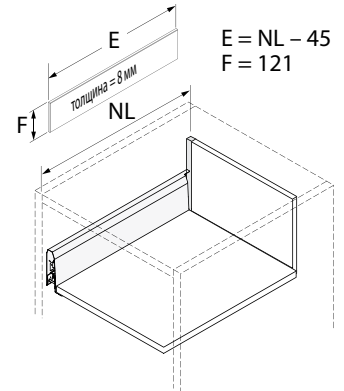

При самостоятельной нарезке стекла необходимо дополнительно приобрести соединитель для DesignSide (для приклеивания). Арт. 9122998. Возможно использование любого материала толщиной 8 мм.

Высота 78 (N)

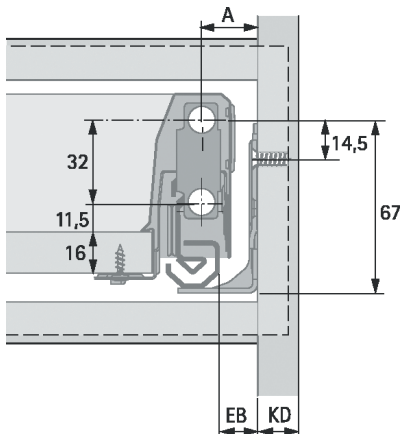

Высота 186 (B), 218 (D), 250 (E), 282 (F)

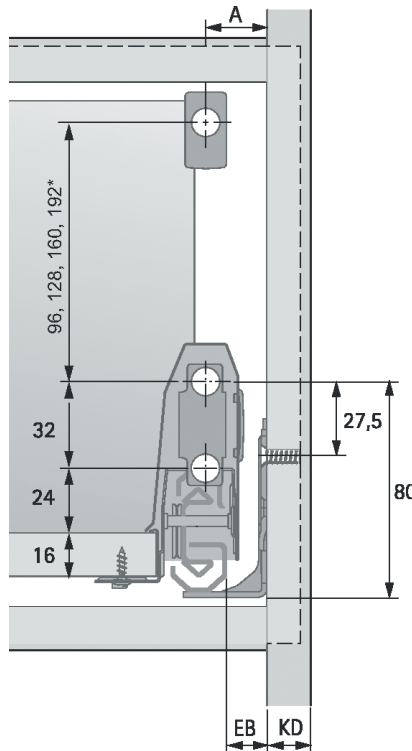

* Высота: 186 мм (B) — 96 мм,
218 мм (D) — 128 мм,
250 мм (E) — 160 мм,
282 мм (F) — 192 мм.

KD, мм	18
EB, мм	13
Расстояние A, мм	21

Продольное сечение

Ящик / Короб

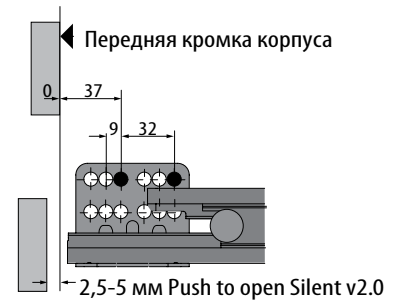

Внутренний ящик / Внутренний короб

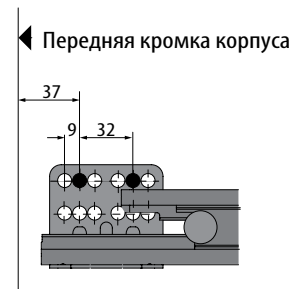

Внутренний ящик / Внутренний короб

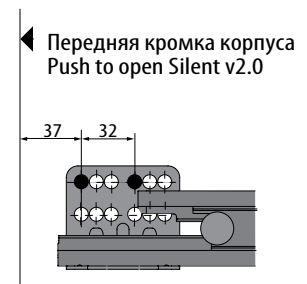

Системы выдвижных ящиков MultiTech



MultiTech — система выдвижения с роликовыми направляющими и стальными боковинами.

- Частичное выдвижение.
- 5 высот стальных боковин.
- Устойчивое полимерное покрытие.
- Удобная трехмерная регулировка фасада.
- Возможность установки доводчика Silent System для MultiTech.
- Толщина металла — 1,2 мм.

Динамическая нагрузка 25 кг



Техническая >
информация
<http://qoo.by/3LeY>



MultiTech — высота 54 мм (N)



MultiTech — высота 86 мм (M)



MultiTech — высота 118 мм (K)



MultiTech — высота 150 мм (H)



MultiTech — высота 214 мм (D)

Длина, мм (NL)	Высота ящика				
	MultiTech 86 мм (M)	MultiTech 118 мм (K)	MultiTech 150 мм (H)	MultiTech 214 мм (D)	MultiTech 54 мм (N)
275	6,6 €	7,6 €	8,6 €	—	—
350	6,8 €	7,9 €	9,0 €	13,1 €	—
400	7,1 €	8,2 €	9,3 €	13,5 €	—
450	7,3 €	8,4 €	9,6 €	13,6 €	10,1 €
500	7,6 €	8,7 €	9,9 €	14,1 €	10,4 €
550	8,1 €	9,2 €	10,3 €	14,6 €	—



В стоимость входят: боковины (L+R), направляющие (L+R), универсальные крепления фасада (2 шт.).

Внутренние ящики MultiTech — высота M, K, H, D

Любой из представленных ящиков MultiTech можно использовать как внутренний. Для этого вместо стандартных креплений используются крепления для внутреннего ящика. Передняя панель вырезается из ДСП.



Наименование	Артикул	Цена
Крепление внутреннего ящика, высота 86 мм (M), белый (лев.+прав.)	51487	2,0 €
Крепление внутреннего ящика, высота 118 мм (K), белый (лев.+прав.)	51489	2,15 €
Крепление фасада MultiTech (универсальное) (1 шт.)	54997	0,55 €
Крепление фасада N, expando (лев.+прав.)	79173	2,3 €

Silent System для MultiTech (доводчик)



- Обеспечивает плавное и бесшумное закрытие.
- Легкий монтаж даже на готовую мебель.
- Для ширины корпуса 900 мм и более требуется 2 комплекта.
- Цвет — белый.



2,6 €
за комплект

Высота ящика	H, мм
54 мм (N)	32
86 мм (M)	64
118 мм (K)	96
150 мм (H)	128
214 мм (D)	192

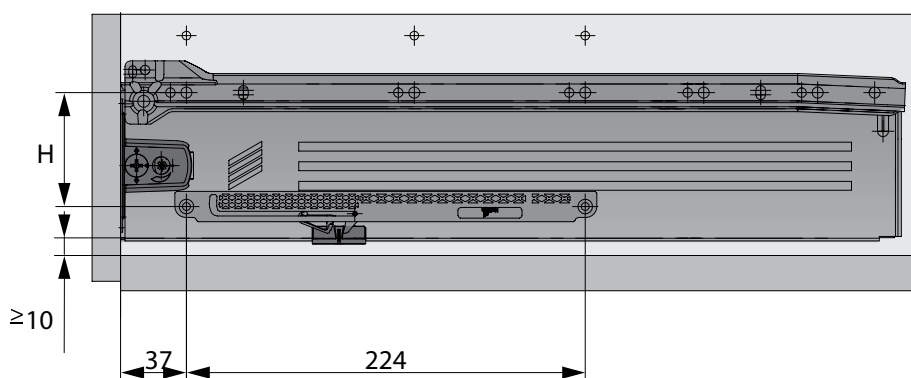
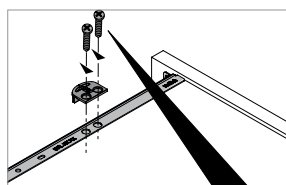

Дополнительные релинги для MultiTech



Наименование	Артикул	Цена
Релинг к MultiTech L-350 (2 рел.+крепл.) белый	51421	3,6 €
Релинг к MultiTech L-400 (2 рел.+крепл.) белый	51426	3,85 €
Релинг к MultiTech L-450 (2 рел.+крепл.) белый	51481	4,0 €
Релинг к MultiTech L-500 (2 рел.+крепл.) белый	51483	4,25 €
Релинг к MultiTech L-550 (2 рел.+крепл.) белый	51485	4,6 €

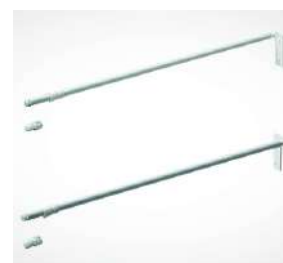

Дополнительные релинги для MultiTech

Размеры для раскроя

Высота ящика	Высота задней стенки D, мм	Высота передней панели F, мм
54 мм (N)	39	—
86 мм (M)	71	71
118 мм (K)	103	103
150 мм (H)	135	135
214 мм (D)	199	199

Размер	Ящик	Внутренний ящик
A, мм	NL – 3	NL – 19
B, мм	LB – 31	LB – 31
C, мм	LB – 31	LB – 31
E, мм	—	LB – 57

NL - номинальная длина направляющей
LB - внутренняя ширина корпуса

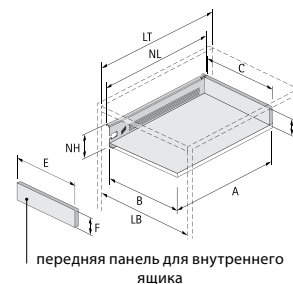

передняя панель для внутреннего ящика

Направляющие для деревянных ящиков

Направляющие для ящиков **Actro 5D (версия 2020)**



Направляющая для ящиков нового поколения Actro 5D.

- Встроенная синхронизация.
- Исключительная стабильность.
- Непревзойденные ходовые качества.
- Регулировка в пяти направлениях для идеального выравнивания зазоров.
- Специальная направляющая на 10 кг для маленьких ящиков.
- Нагрузочная способность до 70 кг.



Размеры для монтажа

Длина, мм (NL)	Нагрузка, кг	Silent System	Push to open Silent
250	10	24,2 €	49,2 €
270	10	24,2 €	49,2 €
300	10	24,2 €	49,2 €
350	10	24,2 €	49,2 €

250	40	24,2 €	49,2 €
270	40	24,2 €	49,2 €
300	40	24,2 €	49,2 €
350	40	24,2 €	49,2 €
400	40	24,8 €	49,8 €
450	40	25,0 €	50,0 €
500	40	25,4 €	50,4 €
550	40	27,0 €	52,0 €
600	40	30,0 €	55,0 €

450	70	31,8 €	56,8 €
500	70	32,2 €	57,2 €
550	70	33,7 €	58,7 €
600	70	36,6 €	61,6 €
650	70	38,0 €	63,0 €
700	70	40,8 €	65,8 €
750	70	43,4 €	68,4 €

ВНИМАНИЕ! Новая присадка

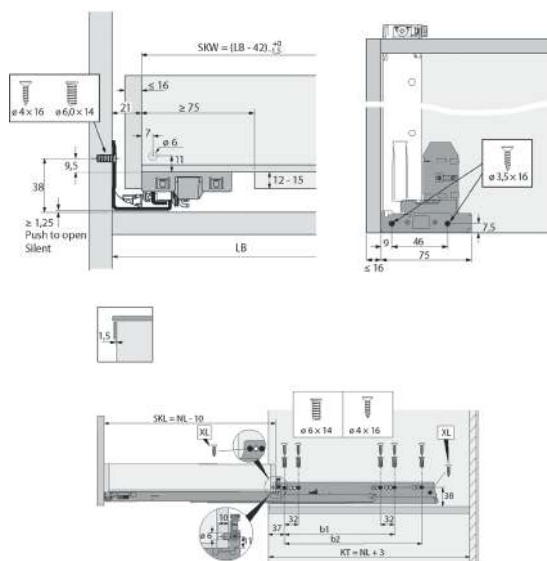

SKW — внутренняя ширина ящика;
 LB — внутренняя ширина корпуса;
 SKL — длина ящика;
 NL — номинальная длина направляющей;
 KT — минимальная внутренняя глубина корпуса.

NL	b1	b2 (XL 70 кг)	S 10 кг	L 40 кг	XL 70 кг
250	160				
270	160				
300	160				
320	224				
350	224				
380	224				
400	224				
420	224				
450	256	288			
480	256				
500	256	320			
520	256	320			
550	256	320			
580	256	320			
600	256	320			
650	256	416			
700	256	416			
750	256	416			

Дополнительные элементы

Комплектация с Silent System:
 1 комплект направляющих (L+R), 1 комплект креплений (L+R).

Комплектация с Push to open Silent:
 1 комплект направляющих (L+R), 1 комплект креплений (L+R), механизм Push to Open Silent (L+R), активаторы (L+R), 2 адаптера вала синхронизации.

Вид	Дополнительная пятая регулировка по глубине для Actro 5D	
Название	Дополнительная пятая регулировка по глубине для Actro 5D	
Описание	Оptionальная регулировка глубины до +4 мм для направляющих с Silent System	
Артикул	9257706	
Цена	2,85 €	



Push to open Silent для Actro YOU / Actro 5D (версия 2020)

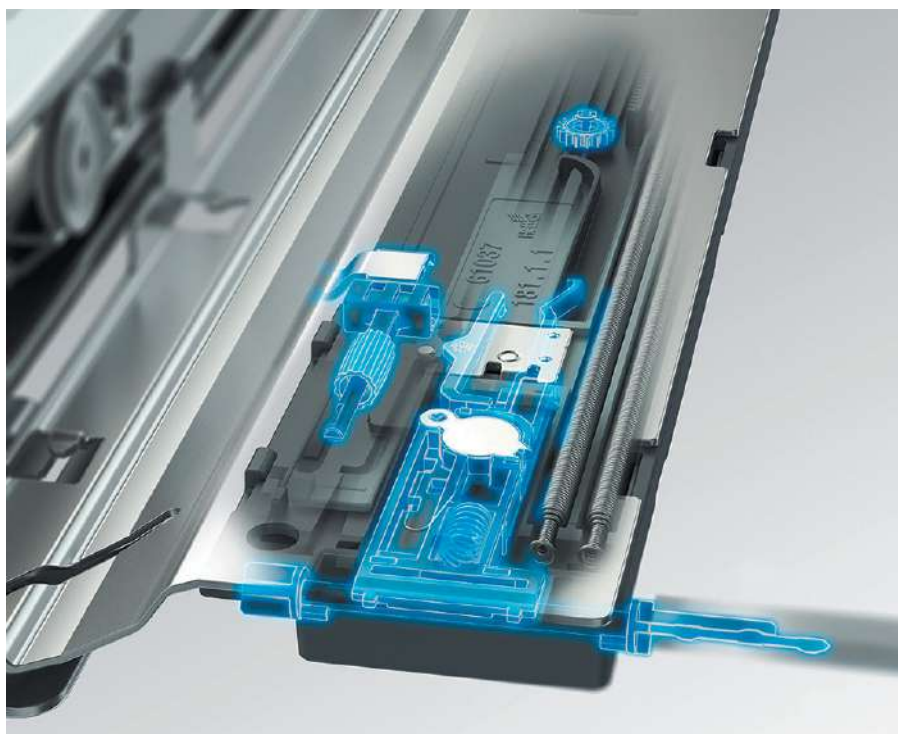

Открывается от нажатия — закрывается мягко и бесшумно.

- Минимальный зазор фасада 2,5 мм.
- Сохранение энергии обеспечивает плавное закрытие.
- Механизм позволяет открыть ящик за ручку, ничего не ломается.
- Опциональный синхронизатор гарантирует открывание при нажатии в любую точку фасада.
- Монтаж и регулировка без инструментов.
- Подходит для ящиков с шириной корпуса от 275 мм.
- Встроенная регулировка зазора между фасадом и корпусом.
- 4 мощности механизма для идеальной работы с любым весом ящика.

Система Push to open Silent для Actro YOU / Actro 5D

Комплектация: Push to open Silent (L+R); активаторы (L+R); 2 адаптера для вала синхронизации

Вес ящика, кг	Нагрузка направляющей Actro YOU/Actro 5D	Номинальная длина направляющей Actro YOU, NL	Номинальная длина направляющей Actro 5D, NL	Артикул	Цена
< 10	10 кг	270-350	250-350	9257890	25,0 €
8-20	40 кг	270-650	250-600	9257891	
10-40	40 кг	270-650	350-600	9257892	
20-70	70 кг	400-650	450-750	9257893	



Таблицы по подбору нагрузки Push to open Silent для Actro 5D

Рекомендации для выдвижного ящика (высота фасада 150 мм)			
Длина направляющей, NL	Ширина фасада, мм		
	275-500	550-600	700-1200
250-300			
320-350			
380-550			
580-750			

Рекомендации для выдвижного ящика при средней нагрузке (высота фасада 300 мм)			
Длина направляющей, NL	Ширина фасада, мм		
	275-400	450-600	700-1200
250-350			
380			
400-550			
580-750			

Рекомендации для выдвижного ящика при ПОЛНОЙ нагрузке (высота фасада 300 мм)		
Длина направляющей, NL	Ширина фасада, мм	
	275-450	500-1200
270-350		
380		
400-550		
580-750		

Диапазон веса для Push To Open Silent для Actro YOU:

< 10 кг.

8 - 20 кг

10 - 40 кг

20 - 70 кг

Синхронизация для Push to open Silent (рекомендуется для ящиков шириной от 600 мм)

№	Наименование	Артикул	Цена
1	Вал синхронизации для Push to open Silent, L-2000 мм	9236718	7,0 €
2	Соединитель для вала синхронизации	9221295	0,7 €

Actro 5D

L = LB - 223

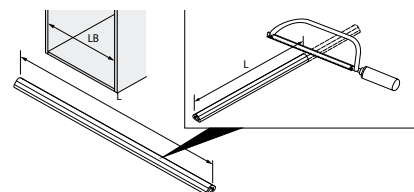

Направляющие для деревянных ящиков

Направляющие для ящиков Quadro с подвижным монтажом (под замки)



Quadro 25 под замки частичного выдвижения

- Толщина боковины ящика до 19 мм.
- Нагрузочная способность до 25 кг.
- Оцинкованная сталь — подходит для использования в помещениях с повышенной влажностью.
- Минимальная глубина корпуса = NL+13 мм.

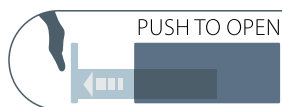
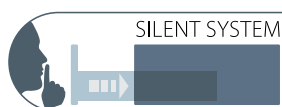

Длина, мм (NL)	Silent System		Push to open	
	ДСП до 16 мм Цена за к-т ¹	ДСП до 19 мм Цена за к-т ¹	ДСП до 16 мм Цена за к-т ¹	ДСП до 19 мм Цена за к-т ¹
250	9,9 €	—	13,5 €	—
300	9,9 €	9,9 €	13,5 €	13,5 €
350	9,9 €	9,9 €	13,6 €	13,6 €
400	10,2 €	10,2 €	13,9 €	13,9 €
450	10,4 €	10,4 €	14,2 €	14,2 €
500	10,6 €	10,6 €	14,6 €	14,6 €
550	11,1 €	—	15,3 €	—

Quadro V6 под замки полного выдвижения

- Толщина боковины ящика до 19 мм.
- Нагрузочная способность до 30 кг.
- Оцинкованная сталь — подходит для использования в помещениях с повышенной влажностью.
- Минимальная глубина корпуса = NL + 13 мм.

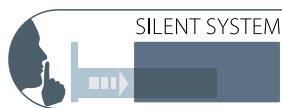

Длина, мм (NL)	Silent System		Push to open	
	ДСП 16 мм Цена за к-т ²	ДСП 19 мм Цена за к-т ²	ДСП 16 мм Цена за к-т ²	ДСП 19 мм Цена за к-т ²
250	17,4 €	—	19,8 €	—
280	17,4 €	—	—	—
300	17,4 €	17,4 €	19,8 €	19,8 €
320	17,4 €	—	19,8 €	—
350	17,4 €	17,4 €	19,8 €	19,8 €
380	17,7 €	—	19,8 €	—
400	17,7 €	17,7 €	20,2 €	20,2 €
420	18,1 €	—	20,2 €	—
450	18,1 €	18,1 €	20,6 €	20,6 €
480	18,4 €	—	20,6 €	—
500	18,4 €	18,4 €	20,9 €	20,9 €
520	19,2 €	—	21,9 €	—
550	19,2 €	—	21,9 €	—
580	20,3 €	—	—	—
600	21,3 €	—	—	—

Синхронизация Quadro V6 для Push to open

№	Наименование	Артикул	Цена
1	Вал синхронизации Push to open, L-2000 мм	9236718	7,0 €
2	Адаптер синхронизации Push to open для Quadro V6	9219966	0,7 €
3	Соединитель для вала синхронизации Push to open	9221295	0,7 €
4	Проходной адаптер синхронизации Push to open для Quadro V6 (для синхронизации двух ящиков с одним фасадом, которые находятся в разных корпусах в одной горизонтальной плоскости) Тех. каталог стр.1226	9236526	0,85 €

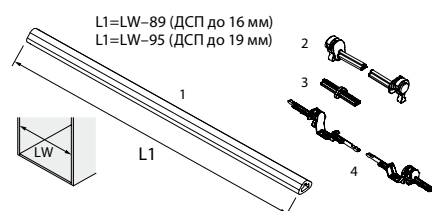

Технический каталог стр. 1226

¹ в стоимость комплекта входят: направляющие quadro 25 (L+R) и крепления quadro 25 (2 варианта, на выбор).

² в стоимость комплекта входят: направляющие quadro V6 (L+R) и крепления quadro V6 (2 варианта, на выбор).

Направляющие для деревянных ящиков

Крепление Quadro 25 и Quadro V6 (дно в паз)

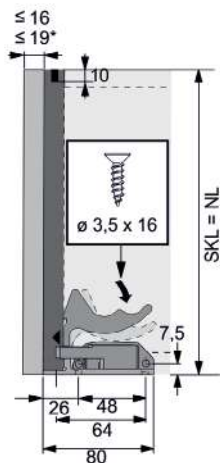

SKW - Внутренняя ширина ящика
 LW - Внутренняя ширина корпуса
 SKL - длина ящика
 NL - номинальная длина направляющих

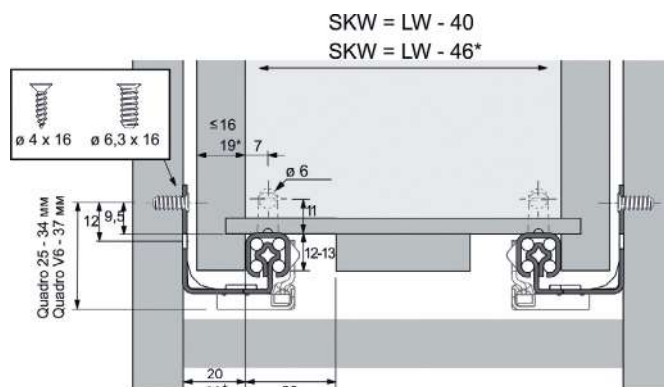

* направляющие для толщины боковины ящика до 19 мм

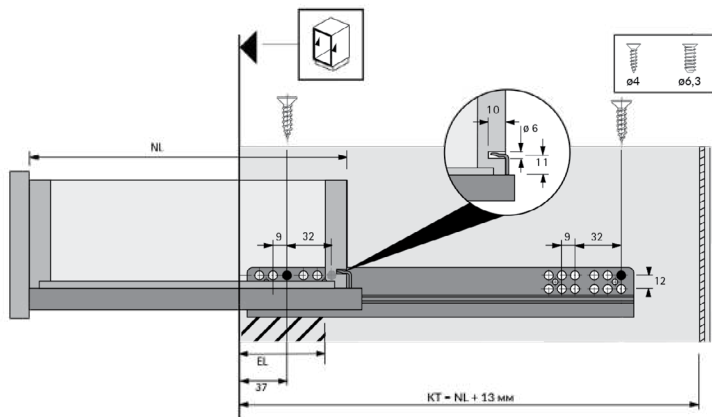

Крепление Quadro 25 и Quadro V6 (для сплошного дна)

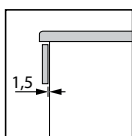

Silent System

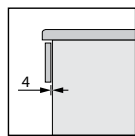

Push to open

При стандартной посадке зазор фасада и корпуса составляет 1,5 мм (для системы Push to open — 4 мм)

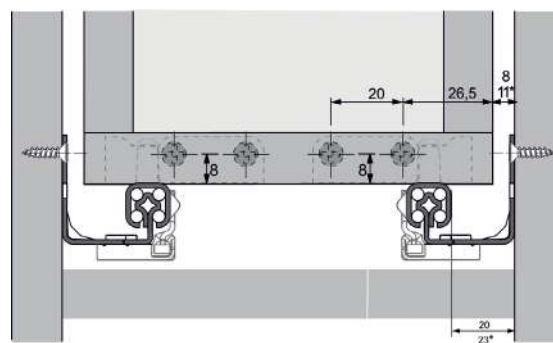

* направляющие для толщины боковины ящика до 19 мм

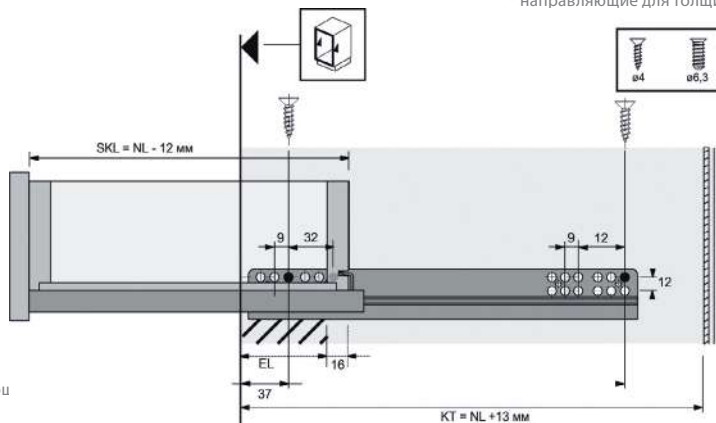

SKL — длина ящика
 NL — номинальная длина направляющих
 KT — минимальная глубина корпуса

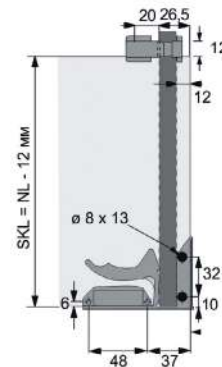

¹ входят в комплект по умолчанию.

Направляющие для ящиков Quadro с насадным монтажом

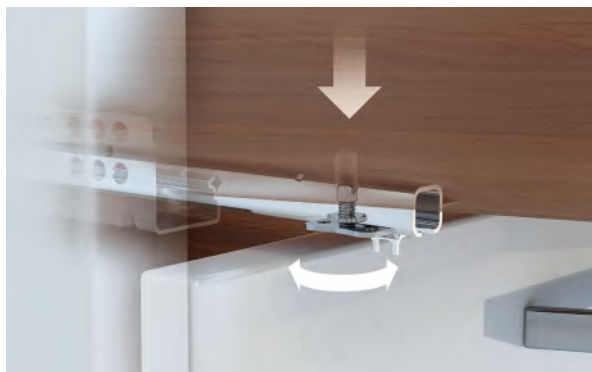

Quadro 25 с насадным монтажом частичного выдвижения

- Толщина боковины ящика до 19 мм.
- Нагрузочная способность до 25 кг.
- Оцинкованная сталь — подходит для использования в помещениях с повышенной влажностью.
- Минимальная глубина корпуса = NL+13 мм.

Длина, мм (NL)	Stay Close		Stop Control		Silent System		Push to open	
	ДСП до 16 мм	ДСП до 19 мм	ДСП до 16 мм	ДСП до 19 мм	ДСП до 16 мм	ДСП до 19 мм	ДСП до 16 мм	ДСП до 19 мм
	Цена за к-т ¹	Цена за к-т ¹	Цена за к-т ¹	Цена за к-т ¹	Цена за к-т ¹	Цена за к-т ¹	Цена за к-т ¹	Цена за к-т ¹
250	—	5,0 €	6,5 €	—	12,6 €	—	—	—
300	3,9 €	5,0 €	6,7 €	6,7 €	12,6 €	12,6 €	12,6 €	12,6 €
350	4,1 €	5,0 €	6,9 €	6,9 €	12,6 €	12,6 €	12,6 €	12,6 €
400	4,2 €	5,5 €	7,1 €	7,1 €	12,9 €	12,9 €	12,9 €	12,9 €
450	4,5 €	5,9 €	7,3 €	7,3 €	13,1 €	13,1 €	13,1 €	13,1 €
500	4,8 €	6,1 €	7,5 €	7,5 €	13,6 €	13,6 €	13,6 €	13,6 €
550	—	6,3 €	7,8 €	—	14,3 €	—	—	—

Quadro V6 с насадным монтажом полного выдвижения

- Толщина боковины ящика до 16 мм.
- Нагрузочная способность до 30 кг.
- Оцинкованная сталь — подходит для использования в помещениях с повышенной влажностью.
- Минимальная глубина корпуса = NL+15 мм.



Длина, мм (NL)	Silent System	
	ДСП до 16 мм	Цена за к-т ¹
	300	16,5 €
350	16,5 €	16,5 €
400	16,8 €	16,8 €
450	17,2 €	17,2 €
500	17,5 €	17,5 €

Дополнительные элементы

Вид			
Название	Переднее крепление выдвижных полок Quadro 25 и Quadro V6, беж.	Заднее крепление выдвижных полок Quadro 25 и Quadro V6, бел.	Предохранитель от демонтажа для направляющих с насадным монтажом
Описание	Используется для выдвижных полок или ящиков с боковинами вровень с дном. При использовании заднего крепления глубину ящика следует уменьшить на 10 мм		Для направляющих частичного выдвижения
Артикул	1016170	1021493	9155280 (L) / 9155281 (R)
Ед. изм.	шт.	шт.	компл.
Цена	0,2 €	0,15 €	0,4 €

¹ в стоимость комплекта входят: направляющие quadro 25 (L+R).

Направляющие для деревянных ящиков

Варианты крепления направляющих Quadro 25 с насадным монтажом

Без креплений
(комплект по умолчанию)

Дополнительные передние и задние
крепления для выдвижных полок

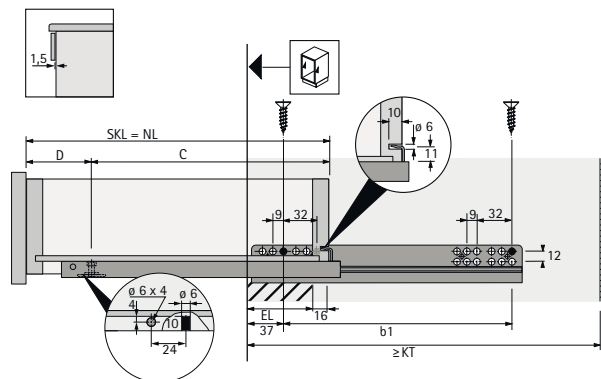
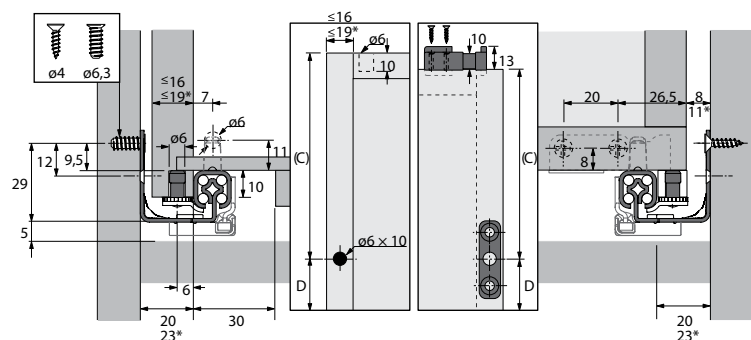

* для толщины боковины ящика до 19 мм

Длина направляющей (NL), мм	250	300	350	400	450	500	550
Значение D, мм	61,5	111,5	128,5	150,5	166,5	190,5	211,5
Значение b1, мм	160	160	192	224	256	288	320

$$KT = NL + 13 \text{ мм}$$

SKL — длина ящика

NL — номинальная длина направляющих

При стандартной присадке зазор фасада и корпуса составляет 1,5 мм (для системы Push to open — 4 мм)

Монтажные схемы для направляющих Quadro V6 с насадным монтажом

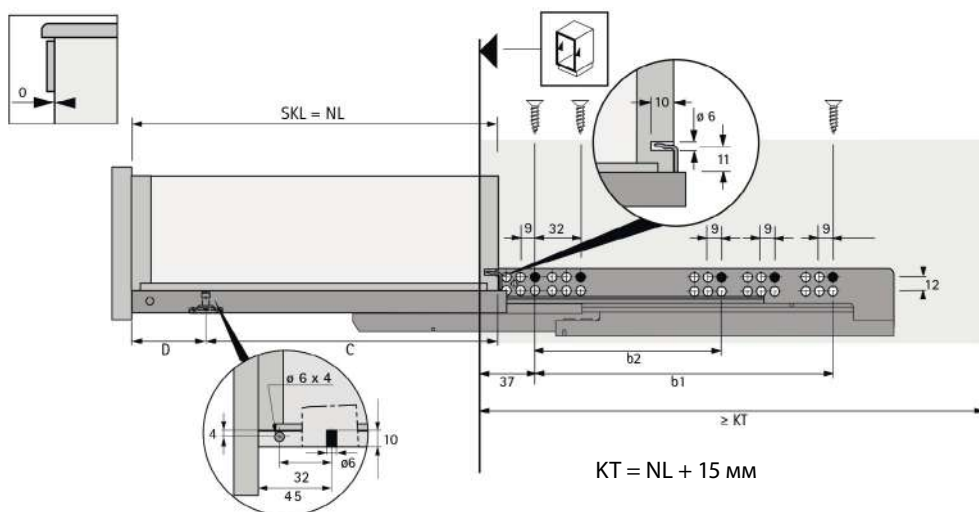
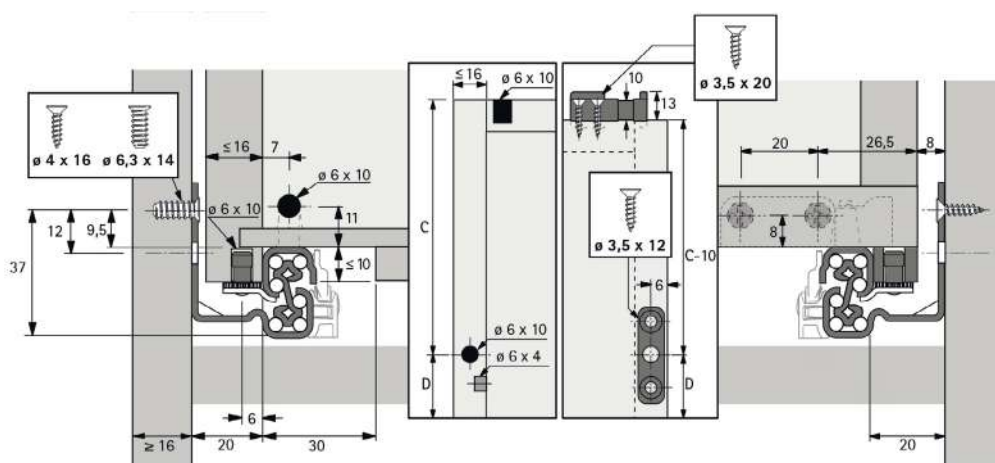

$$KT = NL + 15 \text{ мм}$$

Длина направляющей (NL), мм	300	350	400	450	500
Значение D, мм	45	45	45	45	45
Значение b1, мм	192	192	224	256	288

SKL — длина ящика

NL — номинальная длина направляющих

Электромеханическая система открывания **Easys 200**



Электромеханическая система открывания Easys имеет достаточный запас мощности, чтобы преодолеть удерживающую силу магнитного уплотнителя дверцы холодильника. Дверца холодильника вместе с дверцей-фасадом легко откроется в ответ на нажатие.

Холодильники, оснащенные системой Easys, открываются только в том случае, когда это действительно необходимо. Продуманная система управления надежно защищает от непреднамеренного открывания. Easys не среагирует на случайное нажатие. Дверцы холодильника закрываются вручную, как обычно. Механическое закрывание двери отсутствует и защемление рук исключено.

- Электромеханическая система открывания для холодильников.
- Минимальная монтажная высота из представленных на рынке систем: всего 22 мм.
- Возможность настройки автоматического закрывания из приоткрытого состояния. Диапазон регулировки от 4 до 8 секунд.
- Классификация по характеристикам качества основана на стандарте EN 15570, уровень 3.
- Для установки в шкаф для холодильника (ширина 500–600 мм).

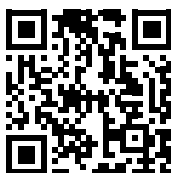

< Видеоинструкция
по монтажу
[https://www.hettich.com/
short/13d76d](https://www.hettich.com/short/13d76d)

Вид	Название	Комплектация	Артикул	Цена
	Easys 200 электромеханическая система открывания	1 функциональный блок Easys; 3 межполочных упора; 1 блок питания; 1 сетевой кабель; 2 кондуктора для сверления; 1 декоративный профиль, L - 567 мм; 2 декоративные заглушки; 1 ответная планка; 4 дистанционных амортизатора; 7 винтов для ДСП ø3,5×30 мм.	9210848	289,0 €

Механизм фиксации двери холодильника



Подходит для встраиваемых холодильников

- Позволяет открывать дверь шкафа и холодильника одновременно.
- Комплексный набор с профилем направляющей, адаптером для холодильника и заглушками.
- Пластмасса белого цвета.
- Применяется совместно с петлями для встроенного холодильника.

Артикул	Наименование	Цена
9079390	Механизм фиксации двери холодильника, пластик белый	18,5 €
72134	Петля для встроенного холодильника ET 582 95° с монтажной планкой*	3,75 €

* смотрите также накладную петлю SlideOn 2333, как более бюджетный аналог петли для встроенного холодильника.
Для крепления монтажной планки используется евро-винт 6,3 x 13 мм Арт. 40007



Специальная петля **Kamat** для дверей холодильников



Идеальное взаимодействие

Беспружинная направляющая петля для особо высоких фасадов встроенных холодильников. Петля Kamat придает верхней секции двери необходимую устойчивость при открывании и закрывании. Разработанная с применением передового опыта в области производства петель для холодильников, Kamat обеспечивает стабильность хода и идеально точное выравнивание фасадов

- Прикручиваемая направляющая петля для высоких фасадов встроенных холодильников
- Качество соответствует стандарту EN 15570, уровень 3
- Для корпусов с толщиной боковины 16 или 19 мм
- Монтажная глубина 41,5 мм
- Никелированная сталь

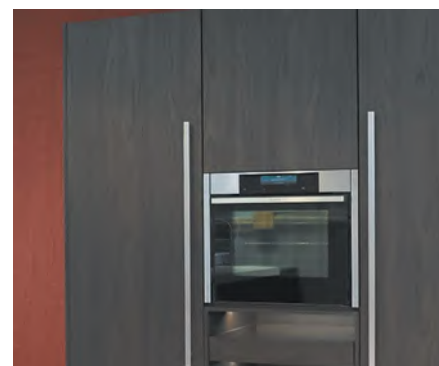
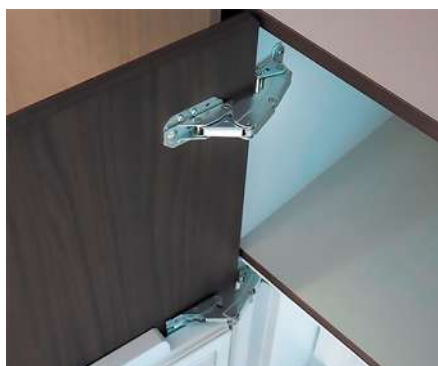

Артикул	Наименование	Цена
9239784	Специальная петля Kamat для дверей холодильников, угол открывания 115°	32,5 €

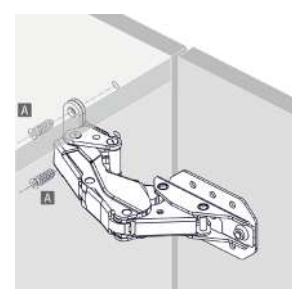
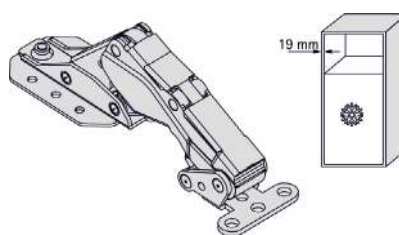
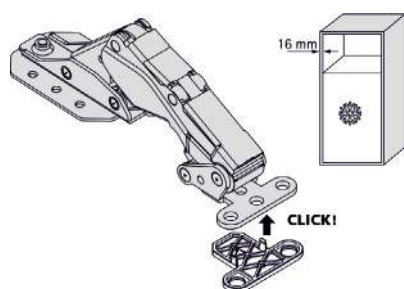

Петли Sensys Silent System для стеклянных дверей



Безупречное сочетание функциональности и дизайна:

Мебель со стеклянными элементами привносит нотки элегантности в любой интерьер. Благодаря едва заметным линиям соединения петли Sensys для стеклянных дверей помогают создавать пуристический облик мебели. Будь то стильные стеклянные витрины или современная комбинация материалов из дерева и стекла - петля ненавязчиво вписывается в общую концепцию мебели.

Монтаж под приклеивание открывает новые возможности для создания фасадов с выдающимся дизайном. Конечно, нет необходимости говорить о том, что петли для стеклянных дверей обладают всеми проверенными и давно зарекомендовавшими себя пользовательскими функциями, которые свойственны ассортименту петель Sensys.

Боковина и дверь из стекла. Угол открывания 135° Сверхполное наложение

Артикул	Наименование	Цена
9134989	Петля Sensys 8657i Silent System, откр. 165°, под приклеивание	7,6 €
9116339	Площадка для чашки петли, под приклеивание	3,8 €
9133540	Монтажная планка D=10мм, под приклеивание, тип 1	11,4 €
9090864	Ограничитель 90°/135° для петли Sensys 165°	0,15 €
		22,95 €



Боковина и дверь из стекла. Угол открывания 110° Полное наложение

Артикул	Наименование	Цена
9134990	Петля Sensys 8645i Silent System, откр. 110°, под приклеивание	7,6 €
9116339	Площадка для чашки петли, под приклеивание	3,8 €
9133540	Монтажная планка D=10мм, под приклеивание, тип 1	11,4 €
		22,8 €



Боковина и дверь из стекла. Угол открывания 110° Внутренний фасад

Артикул	Наименование	Цена
9134990	Петля Sensys 8657i Silent System, откр. 110°, под приклеивание	7,6 €
9116339	Площадка для чашки петли, под приклеивание	3,8 €
9133540	Монтажная планка D=10мм, под приклеивание, тип 1	11,4 €
		22,8 €



Петли **Sensys Silent System** для стеклянных дверей

Боковина из ДСП, дверь из стекла. Угол открывания 135°
Полное наложение

Артикул	Наименование	Цена
9134989	Петля Sensys 8657i Silent System, откр. 165°, под приклеивание	7,6 €
9116339	Площадка для чашки петли, под приклеивание	3,8 €
9071628	Монтажная планка System 8099 для Sensys/Intermat D=5 мм (с евровинтами)	0,4 €
9090864	Ограничитель 90°/135° для петли Sensys 165°	0,15 €
		11,95 €



Боковина из ДСП, дверь из стекла. Угол открывания 110°
Полное наложение

Артикул	Наименование	Цена
9071206	Петля Sensys 8645i Silent System, откр. 110°, полунакладная	2,5 €
9133540	Монтажная планка D=10мм, под приклеивание, тип 1	11,4 €
		13,9 €



Боковина из ДСП, дверь из стекла. Угол открывания 165°
Внутренний фасад

Артикул	Наименование	Цена
9134989	Петля Sensys 8657i Silent System, откр. 165°, под приклеивание	7,6 €
9116339	Площадка для чашки петли, под приклеивание	3,8 €
9071629	Монтажная планка System 8099 для Sensys/Intermat D=8 мм (с евровинтами)	1,05 €
		12,45 €



Боковина из стекла, дверь из ДСП. Угол открывания 110°
Полное наложение

Артикул	Наименование	Цена
9071205	Петля Sensys 8645i Silent System, откр. 110°, накладная	2,1 €
9133538	Монтажная планка D=10мм, под приклеивание, тип 2	11,4 €
		13,5 €



Боковина из стекла, дверь из ДСП. Угол открывания 110°
Внутренний фасад

Артикул	Наименование	Цена
9071206	Петля Sensys 8645i Silent System, откр. 110°, полунакладная	2,5 €
9133538	Монтажная планка D=10мм, под приклеивание, тип 2	11,4 €
		13,9 €



Петли **Sensys Silent System** для стеклянных дверей

Адаптер для стеклянных дверей под приклеивание

Накладная навеска

Артикул	Наименование	Цена
9081923	Адаптер для стеклянных дверей SENSYS TH52	4,4 €
9099550	Петля Sensys 8657i Silent System, откр. 165°, полунакладная	5,05 €
9071628	Монтажная планка System 8099 для Sensys/Intermat D=5 мм (с евровинтами)	0,4 €
9090756	Ограничитель 105°/120° для петли Sensys 165°	0,4 €
		10,25 €



Навеска на среднюю стенку

Артикул	Наименование	Цена
9081923	Адаптер для стеклянных дверей SENSYS TH52	4,4 €
9099550	Петля Sensys 8657i Silent System, откр. 165°, полунакладная	5,05 €
9071628	Монтажная планка System 8099 для Sensys/Intermat D=5 мм (с евровинтами)	0,4 €
		9,85 €



Вкладная навеска

Артикул	Наименование	Цена
9081923	Адаптер для стеклянных дверей SENSYS TH52	4,4 €
9071207	Петля Sensys 8645i Silent System, откр. 110°, вкладная	2,6 €
9071627	Монтажная планка System 8099 для Sensys/Intermat D=3 мм (с евровинтами)	0,25 €
		7,25 €



Аксессуары для петли Sensys для стекла

Артикул	Наименование	Цена
9227397	Установочный шаблон для монтажной планки под приклеивание	7,0 €
9134988	Установочный шаблон для чашки петли под приклеивание	7,0 €
9227396	Установочный шаблон для адаптера под приклеивание SENSYS	7,0 €



Использование практичных разметочных шаблонов и сверльных кондукторов гарантирует быстрый и точный монтаж петли.

Выбор клея

Выбор клея зависит от используемого материала. Например, часто соединение со стеклом производят с использованием УФ-клея (фотополимерного клея), когда отверждение клеевого состава происходит благодаря применению УФ ламп. Однако не всегда возможно использовать этот вид клея, например, из-за низкой светопропускающей способности некоторых типов стекла. В таких случаях должны применяться другие подходящие виды клея, такие как двухкомпонентные клеящие составы.

Способ приклеивания

В зависимости от выбранного вида клея подходящий способ приклеивания должен применяться правильно. Например, в случае соединения, выполненного с использованием УФ-клея, следует уделять особое внимание не только чистоте поверхностей, но и таким факторам, как расстояние и область облучения УФ-светом, длительность светового воздействия, температура склеиваемых материалов, а так же температура окружающей среды.

Заключение

Учитывая многочисленные факторы, Hettich не может предоставить какие-либо общеобязательные технические требования по выбору клея и способу приклеивания. Адаптер должен быть приклеен к стеклянной двери специализированным производителем, который обязан выбрать клей и способ приклеивания в соответствии с конкретными свойствами двери.

Петли Sensys Silent System черный обсидиан



Выполнены в совершенно новом роскошном дизайне. Петли Sensys в цвете obsidian black открывают путь к сегменту Luxury и дают производителям новые возможности для новых дизайнерских решений.

- Все составные элементы петли выполнены в одном цвете — обсидиан черный.
- Простор для дизайна мебели в темных тонах.



reddot design award
winner 2008



- Качество продукции подтверждено сертификатами LGA.



Петли Sensys без пружины (для Push to open), черный обсидиан

Артикул	Наименование	Рек-мая высота монтажной планки	Цена
9091741	Петля Sensys 8675, откр. 110°, накладная	1,5	2,15 €
9091742	Петля Sensys 8675, откр. 110°, полунакладная	0 (1,5)	2,35 €
9091743	Петля Sensys 8675, откр. 110°, внутренняя	3,0	2,5 €
9091769	Петля Sensys 8687, откр. 165°, накладная	1,5	4,25 €
9091770	Петля Sensys 8687, откр. 165°, полунакладная	0 (1,5)	4,5 €
9091751	Петля угловая Sensys 8669 +45° (B-2), накладная	1,5	4,5 €
9091752	Петля Sensys 8669 +90° (под фальшпанель)	3,0	4,5 €

Петли Sensys Silent System (со встроенным доводчиком), черный обсидиан

Артикул	Наименование	Рек-мая высота монтажной планки	Цена
9091738	Петля Sensys 8645i Silent System, откр. 110°, накладная	1,5	2,6 €
9091739	Петля Sensys 8645i Silent System, откр. 110°, полунакладная	0 (1,5)	2,75 €
9091740	Петля Sensys 8645i Silent System, откр. 110°, внутренняя	3,0	2,9 €
9091753	Петля Sensys 8631i Silent System, откр. 95°, (толщ. двери 15–32 мм) накладная	1,5	3,25 €
9091755	Петля Sensys 8631i Silent System, откр. 95°, (толщ. двери 15–32 мм) полунакладная	0 (1,5)	3,45 €
9091756	Петля Sensys 8631i Silent System, откр. 95°, (толщ. двери 15–32 мм) внутренняя	3,0	3,6 €
9091761	Петля Sensys 8646i Silent System, откр. 95°, (толщ. двери 10–19 мм) накладная	1,5	4,2 €
9091762	Петля Sensys 8646i Silent System, откр. 95°, (толщ. двери 10–19 мм) полунакладная	0 (1,5)	4,4 €
9091763	Петля Sensys 8646i Silent System, откр. 95°, (толщ. двери 10–19 мм) внутренняя	3,0	4,6 €
9091767	Петля Sensys 8657i Silent System, откр. 165° с нулевым входением, накладная	1,5	5,9 €
9091768	Петля Sensys 8657i Silent System, откр. 165° с нулевым входением, полунакладная	0 (1,5)	6,1 €
9091745	Петля угловая Sensys 8639i Silent System +30° (B2), накладная	5,0	5,15 €
9091747	Петля угловая Sensys 8639i Silent System +45° (B-2), накладная	1,5	5,15 €
9091748	Петля Sensys 8639i Silent System +90° (под фальшпанель)	3,0	5,15 €
9091744	Петля Sensys 8638i Silent System, откр. 95° (для узких алюминиевых рамок), накладная	1,5	4,4 €

Монтажные планки и заглушки Sensys, черный обсидиан

Артикул	Наименование	Цена
9117471	Монтажная планка Sensys ПРЯМАЯ D=1,5 (под саморез с эксцентриком)	0,84 €
9117472	Монтажная планка Sensys ПРЯМАЯ D=3 (под саморез с эксцентриком)	0,83 €
9091803	Монтажная планка Sensys D=0 мм (с евровинтом и эксцентриком)	0,65 €
9091804	Монтажная планка Sensys D=1,5 мм (с евровинтом и эксцентриком)	0,65 €
9091805	Монтажная планка Sensys D=3 мм (с евровинтом и эксцентриком)	0,7 €
9091806	Монтажная планка Sensys D=5 мм (с евровинтом и эксцентриком)	0,8 €
9091822	Заглушка на чашку петли Sensys	0,2 €
9091821	Заглушка на плечо петли Sensys с логотипом Hettich	0,15 €



Петли Sensys Silent System



Sensys позволяет оформить всю мебель в едином гармоничном стиле. Идеальное сочетание техники и дизайна, соответствующее самым строгим требованиям современного мебельного производства. Изящная петля и монтажная планка при необходимости могут быть дополнены заглушками, которые скроют все видимые винты.

- Уникально широкая область срабатывания доводчика — плавное закрывание с 35°.
- Эксплуатационная надежность при температуре от +5 до +40°C.
- Монтаж без инструмента.
- Глубина сверления чашки — 12,8 мм (для Sensys 8646 — 8 мм).
- Регулировка фасада в трех плоскостях.
- Толщина фасада от 10 до 32 мм.

Петли Sensys Silent System (со встроенным доводчиком)

Артикул	Наименование	Рекомендуемая высота монтажной планки	Цена
9071205	Петля Sensys 8645i Silent System, откр. 110°, накладная	1,5	2,1 €
9071206	Петля Sensys 8645i Silent System, откр. 110°, полунакладная	0	2,5 €
9071207	Петля Sensys 8645i Silent System, откр. 110°, внутренняя	3,0	2,6 €
9090260	Петля Sensys 8631i Silent System, откр. 95° (толщ. двери 15–32 мм), накладная	1,5	2,95 €
9091410	Петля Sensys 8631i Silent System, откр. 95° (толщ. двери 15–32 мм), полунакладная	0	3,5 €
9091420	Петля Sensys 8631i Silent System, откр. 95° (толщ. двери 15–32 мм), внутренняя	3,0	3,65 €
9094276	Петля Sensys 8646i Silent System, откр. 110° (толщ. двери 10–19 мм), накладная	1,5	3,9 €
9094286	Петля Sensys 8646i Silent System, откр. 110° (толщ. двери 10–19 мм), полунакладная	0	4,1 €
9094296	Петля Sensys 8646i Silent System, откр. 110° (толщ. двери 10–19 мм), внутренняя	3,0	4,25 €
9099540	Петля Sensys 8657i Silent System, откр. 165° с нулевым входением, накладная	1,5	4,8 €
9099550	Петля Sensys 8657i Silent System, откр. 165° с нулевым входением, полунакладная	0	5,05 €
9088016	Петля угловая Sensys 8639i Silent System +30° (B2), накладная	5,0	4,75 €
9088017	Петля угловая Sensys 8639i Silent System +30° (B-16), внутренняя	1,5	4,9 €
9088018	Петля угловая Sensys 8639i Silent System +45° (B9), накладная	3,0	4,3 €
9088019	Петля угловая Sensys 8639i Silent System +45° (B-2), накладная	1,5	4,0 €
9088020	Петля угловая Sensys 8639i Silent System +45° (B-25), внутренняя	0	4,3 €
9088021	Петля Sensys 8639i Silent System +90° (под фальшпанель)	3,0	3,7 €
9072524	Петля Sensys 8638i Silent System, откр. 95° (для узких алюминиевых рамок), накладная	1,5	4,3 €
9072525	Петля Sensys 8638i Silent System, откр. 95° (для узких алюминиевых рамок), полунакладная	0	4,5 €
9072526	Петля Sensys 8638i Silent System, откр. 95° (для узких алюминиевых рамок), внутренняя	3,0	4,6 €



- Качество продукции подтверждено сертификатами LGA.



Революционное решение в области демпфирования — петли Sensys. Встроенный механизм демпфирования Silent System надежно защищает двери от резких хлопков при закрывании.

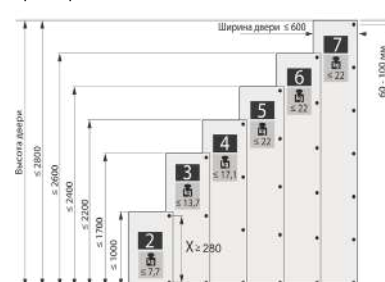

Количество петель необходимых для установки двери зависит от ширины, высоты, веса и материала двери. Число петель, указанных в диаграмме, является справочным. В случае сомнений рекомендуется самостоятельно определить необходимое количество петель с помощью пробной навески.

Петли Sensys без доводчика

Артикул	Наименование	Рекомендуемая высота монтажной планки	Цена
9073638	Петля Sensys 8645, откр. 110°, накладная	1,5	1,60 €
9073639	Петля Sensys 8645, откр. 110°, полунакладная	0	1,75 €
9073640	Петля Sensys 8645, откр. 110°, внутренняя	3,0	1,85 €
9094366	Петля Sensys 8646, откр. 110° (толщ. двери 10–19 мм), накладная	1,5	3,15 €
9094376	Петля Sensys 8646, откр. 110° (толщ. двери 10–19 мм), полунакладная	0	3,3 €
9094386	Петля Sensys 8646, откр. 110° (толщ. двери 10–19 мм), внутренняя	3,0	3,5 €
9099600	Петля Sensys 8657, откр. 165° с нулевым входением, накладная	1,5	3,85 €
9099610	Петля Sensys 8657, откр. 165° с нулевым входением, полунакладная	0	4,0 €
9088100	Петля угловая Sensys 8639 +30° (B2), накладная	5,0	3,35 €
9088103	Петля угловая Sensys 8639 +45° (B-2), накладная	1,5	3,35 €
9088105	Петля Sensys 8639 +90° (под фальшпанель)	3,0	3,35 €
9072527	Петля Sensys 8638, откр. 95° (для узких алюминиевых рамок), накладная	1,5	3,15 €
9072528	Петля Sensys 8638, откр. 95° (для узких алюминиевых рамок), полунакладная	0	3,35 €
9072529	Петля Sensys 8638, откр. 95° (для узких алюминиевых рамок), внутренняя	3,0	3,6 €
9090109	Петля Intermat 9930 для складных дверей (чашка в дизайне Sensys)	0	3,25 €

Петли Sensys без пружины (для Push to open)

Артикул	Наименование	Рекомендуемая высота монтажной планки	Цена
9073662	Петля Sensys 8675, откр. 110°, накладная	1,5	1,6 €
9073663	Петля Sensys 8675, откр. 110°, полунакладная	0	1,8 €
9073664	Петля Sensys 8675, откр. 110°, внутренняя	3,0	1,9 €
9091580	Петля Sensys 8661, откр. 95° (толщ. двери 15–32 мм), накладная (для профильных дверей)	1,5	2,05 €
9094456	Петля Sensys 8646, откр. 110° (толщ. двери 10–19 мм), накладная	1,5	3,15 €
9094466	Петля Sensys 8646, откр. 110° (толщ. двери 10–19 мм), полунакладная	0	3,3 €
9094476	Петля Sensys 8646, откр. 110° (толщ. двери 10–19 мм), внутренняя	3,0	3,5 €
9099660	Петля Sensys 8687, откр. 165° с нулевым входением, накладная	1,5	3,85 €
9099670	Петля Sensys 8687, откр. 165° с нулевым входением, полунакладная	0	4,0 €
9088176	Петля угловая Sensys 8639 +30° (B2), накладная	5,0	3,5 €
9088177	Петля Sensys 8639 +30° (B-16) без пружины, внутренняя	1,5	3,5 €
9088179	Петля угловая Sensys 8639 +45° (B-2), накладная	1,5	3,35 €
9088181	Петля Sensys 8669 +90° (под фальшпанель)	3,0	3,5 €
9072530	Петля Sensys 8638, откр. 95° (для узких алюминиевых рамок), накладная	1,5	2,5 €
9072531	Петля Sensys 8638, откр. 95° (для узких алюминиевых рамок), полунакладная	0	3,5 €
9072532	Петля Sensys 8638, откр. 95° (для узких алюминиевых рамок), внутренняя	3,0	3,75 €



Intermat 9930 для складных дверей с чашкой в дизайне Sensys — скрытая петля с техникой защелкивания. Встроенная регулировка наложения и глубины. Регулировка по высоте на монтажной планке.



В семействе петель Sensys найдется оптимальное решение для любой монтажной ситуации. Их с успехом можно использовать для производства шкафов любой конструкции.

Монтажные планки Sensys / Intermat

Артикул	Наименование	Цена
9071575	System 8099 для Sensys/Intermat D=0 мм (под саморез)	0,22 €
9071576	System 8099 для Sensys/Intermat D=1,5 мм (под саморез)	0,23 €
9071577	System 8099 для Sensys/Intermat D=3 мм (под саморез)	0,24 €
9071578	System 8099 для Sensys/Intermat D=5 мм (под саморез)	0,3 €
9071579	System 8099 для Sensys\Intermat D=8 мм (под саморез)	1,0 €
9071625	System 8099 для Sensys/Intermat D=0 мм (с евровинтами)	0,25 €
9071626	System 8099 для Sensys/Intermat D=1,5 мм (с евровинтами)	0,25 €
9071627	System 8099 для Sensys/Intermat D=3 мм (с евровинтами)	0,3 €
9071628	System 8099 для Sensys/Intermat D=5 мм (с евровинтами)	0,4 €
9071629	System 8099 для Sensys\Intermat D=8 мм (с евровинтами)	1,05 €
9088244	System 8099 для Sensys/Intermat ПРЯМАЯ D=0,5 мм (под саморез)	0,5 €
9117341	System 8099 для Sensys/Intermat ПРЯМАЯ D=1,5 мм (под саморез с эксцентриком)	0,65 €
9117342	System 8099 для Sensys/Intermat ПРЯМАЯ D=3 мм (под саморез с эксцентриком)	0,65 €
9075097	System 8099 для Sensys/Intermat ПРЯМАЯ D=5 мм (под саморез с эксцентриком)	0,7 €
9071665	System 8099 для Sensys/Intermat D=0 мм (с евровинтами и эксцентриком)	0,55 €
9071666	System 8099 для Sensys/Intermat D=1,5 мм (с евровинтами и эксцентриком)	0,55 €
9071667	System 8099 для Sensys/Intermat D=3 мм (с евровинтами и эксцентриком)	0,55 €
9071668	System 8099 для Sensys/Intermat D=5 мм (с евровинтами и эксцентриком)	0,65 €
9071622	System 8099 для Sensys/Intermat D=3, L-28 (с евровинтами)	0,55 €
9088246	Face frame для Sensys D=0 мм (для установки на торец)	0,6 €
9237120	Подкладка угловая для крестообразных монтажных планок, -5° (пластик)	0,5 €
9072533	Подкладка угловая для крестообразных монтажных планок, 5° (цинк)	0,75 €
9072534	Подкладка угловая для крестообразных монтажных планок, 10° (цинк)	0,85 €
9072535	Подкладка угловая для крестообразных монтажных планок, 15° (цинк)	1,0 €
9072536	Подкладка угловая для крестообразных монтажных планок, 20° (цинк)	1,05 €



Петли Sensys обеспечивают плавное и бесшумное закрытие дверей с углом открывания 35°.

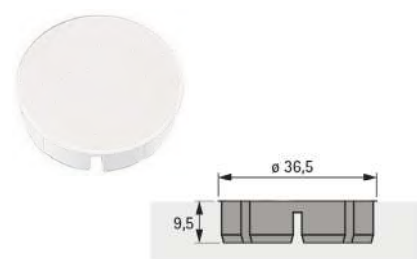

Наименование	Артикул	Цена
Заглушка для отверстия D = 35 мм, белая	9116360	0,3 €

Аксессуары для петель Sensys

Артикул	Наименование	Цена
9082614	Заглушка на чашку петли Sensys, сталь никелированная	0,16 €
9082774	Заглушка на плечо петли Sensys, с логотипом Hettich, сталь никелированная	0,11 €
9082612	Заглушка на плечо петли Sensys (Без логотипа), сталь никелированная	0,11 €
9099871	Заглушка на плечо петли Sensys 165° с логотипом Hettich, пластиковая	0,25 €
9100037	Демпфер на открывание для петли Sensys 165°, накладной	0,36 €
9100116	Демпфер на открывание для петли Sensys 165°, полунакладной	0,36 €
9072540	Ограничитель 85° для петли Sensys 110°	0,15 €
9072354	Ограничитель 90° для петли Sensys 110°	0,15 €
9076440	Ограничитель 85° для петли Sensys 110° (толщ. двери 10-16 мм)	0,15 €
9103006	Ограничитель 85° для петли Sensys 95° (толщ. двери 15-32 мм)	0,2 €
9090756	Ограничитель 105°/120° для петли Sensys 165°	0,15 €
9090864	Ограничитель 90°/135° для петли Sensys 165°	0,15 €
9072541	Ограничитель 85° для угловых петель и Sensys +90°	0,15 €
9072542	Ограничитель 85° для петли Sensys 95° (для узких алюминиевых рамок)	0,15 €
9073595	Подкладка под чашку петли 1,8 мм (глубина сверления 11 мм)	0,1 €
9081923	Адаптер под приклеивание для стеклянных дверей SENSYS TH52	4,4 €
1044604	Шуруп под петлю для алюминиевых рамок	0,08 €



Благодаря лучшему в своем классе демпферу закрытия Sensys, количество петель может быть уменьшено на одну единицу в сравнении с конкурентами.



Благодаря эксплуатационной надежности при температуре от +5°C до +40°C дверь не будет заклинивать в жару и оставаться открытой на холоде.



Intermat — петля с простым монтажом и множеством вариаций.

Установка и регулировка максимально просты и не вызовут затруднений даже у новичков в мебельном производстве.

Версии петли Intermat были разработаны практически для всех возможных вариантов монтажа.

Петли Intermat обеспечивают комфортную эксплуатацию мебели на протяжении всего срока службы в вашем доме и офисе.

Петли Intermat представлены с различным углом открывания и для различных корпусов.

Оptionальная система демпфирования Silent System гарантирует плавное и бесшумное закрывание дверей.

Петли Intermat D-26 мм

Артикул	Наименование	Рекомендуемая высота монтажной планки	Цена
72959	Петля мини (D-26) Intermat 9924, откр. 95°, накладная	0	2,0 €
72965	Петля мини (D-26) Intermat 9924, откр. 95°, полунакладная	0	2,2€
72960	Петля Intermat 9904, откр. 95° для стеклянных дверей, накладная	1,5	2,0 €
72968	Петля Intermat 9904, откр. 95° для стеклянных дверей, внутренняя	3	2,15 €
70712	Крышка декор. круглая д/петель под стекло, никель	—	0,95 €
40341	Крышка декор. круглая д/петель под стекло, хром	—	0,95 €
70713	Крышка декор. овальная д/петель под стекло, никель	—	1,0 €
40495	Крышка декор. овальная д/петель под стекло, хром	—	1,0 €



Петли Intermat — это невероятно простой и удобный монтаж техникой защелкивания.

Петли Intermat D-35 мм

Артикул	Наименование	Рекомендуемая высота монтажной планки	Цена
1029518	Петля Intermat 9943, откр. 110°, накладная	1,5	0,85 €
1030620	Петля Intermat 9943, откр. 110°, полунакладная	0	1,05 €
1030922	Петля Intermat 9943, откр. 110°, внутренняя	3,0	1,05 €
73936	Петля угловая Intermat 9944 -30° (B12), накладная	0	3,4 €
77643	Петля угловая Intermat 9944 -45° (B10), накладная	0	3,4 €
77644	Петля угловая Intermat 9936 +20° (B7), накладная	8,0	2,65 €
77645	Петля угловая Intermat 9936 +20° (B-9), внутренняя	1,5 + подкладка 8	3,0 €
77690	Петля угловая Intermat 9936 +30° (B7), накладная	3,0 + подкладка 8	2,65 €
73928	Петля угловая Intermat 9936 +30° (B-10), внутренняя	0	3,0 €
48096	Петля угловая Intermat 9936 +45° (B0), накладная	3,0	2,4 €
77699	Петля угловая Intermat 9936 +45° (B6), накладная	0	3,0 €
73932	Петля угловая Intermat 9936 +45° (B-17), внутренняя	5,0	3,0 €
9044844	Петля Intermat 9936 +90° под фальшпанель, накладная	5,0	3,0 €
77708	Петля Intermat 9936 +90° под фальшпанель, внутренняя	5,0	2,6 €
72994	Петля Intermat 9936, откр. 95° (для узких алюминиевых рамок), накладная	0	2,1 €
77728	Петля Intermat 9936, откр. 95° (для узких алюминиевых рамок), полунакладная	0	2,45 €
77729	Петля Intermat 9936, откр. 95° (для узких алюминиевых рамок), внутренняя	1,5	2,5 €
1044604	Шуруп под петлю для алюминиевых рамок	—	0,08 €

Петли Intermat без пружины D-35 мм (для Push to open)

Артикул	Наименование	Рекомендуемая высота монтажной планки	Цена
9005604	Петля Intermat 9973, откр. 110°, накладная	1,5	0,95 €
9042637	Петля Intermat 9973, откр. 110°, полунакладная	0	1,1 €
9042878	Петля Intermat 9973, откр. 110°, внутренняя	3,0	1,1 €
9044832	Петля угловая Intermat 9936 +45° (B0), накладная	3,0	2,6 €
9043556	Петля Intermat 9936 +90° под фальшпанель, накладная	5,0	3,3 €
9044841	Петля Intermat 9936 +90° под фальшпанель, внутренняя	5,0	2,6 €



Специальная петля для толщины фасада до 43 мм.

Петли Intermat D-40 мм

Артикул	Наименование	Рекомендуемая высота монтажной планки	Цена
9155241	Петля Intermat 9935, откр. 95° (толщ. двери 16–43 мм), накладная (диаметр отверстия под петлю D-40 мм)	8,0	4,15 €
73926	Петля Intermat 9935, откр. 95° (толщ. двери до 43 мм), полунакладная (диаметр отверстия под петлю D-40 мм)	5,0	4,5 €
73927	Петля Intermat 9935, откр. 95° (толщ. двери до 43 мм), внутренняя (диаметр отверстия под петлю D-40 мм)	8,0	4,5 €

Монтажные планки Intermat

Артикул	Наименование	Цена
1071605	Монтажная планка для петель Intermat D=0 мм (под саморез)	0,22 €
1071606	Монтажная планка для петель Intermat D=1,5 мм (под саморез)	0,18 €
1071607	Монтажная планка для петель Intermat D=3 мм (под саморез)	0,2 €
1071608	Монтажная планка для петель Intermat D=5 мм (под саморез)	0,25 €
1071625	Монтажная планка для петель Intermat D=0 мм (с евровинтами)	0,28 €
1071626	Монтажная планка для петель Intermat D=1,5 мм (с евровинтами)	0,25 €
1071627	Монтажная планка для петель Intermat D=3 мм (с евровинтами)	0,27 €
1071628	Монтажная планка для петель Intermat D=5 мм (с евровинтами)	0,3 €
79378	Монтажная планка для петель Intermat D=8 мм (с евровинтами)	0,8 €
79379	Монтажная планка для петель Intermat, D=11 мм (с евровинтами)	0,95 €
9079695	Монтажная планка для петель Intermat D=0 мм (с евровинтами и эксцентриком)	0,6 €
9079700	Монтажная планка для петель Intermat D=1,5 мм (с евровинтами и эксцентриком)	0,6 €
9079701	Монтажная планка для петель Intermat D=3 мм (с евровинтами и эксцентриком)	0,65 €
9079702	Монтажная планка для петель Intermat D=5 мм (с евровинтами и эксцентриком)	0,7 €
9079703	Монтажная планка для петель Intermat D=8 мм (с евровинтами и эксцентриком)	1,0 €
79349	Угловая подкладка 5° под крестообр. монтажную планку Intermat и SlideOn	0,6 €
79350	Угловая подкладка 10° крестообр. под монтажную планку Intermat и SlideOn	0,65 €
9037015	Угловой адаптер 5° для крестообр. монтажной планки Intermat	0,75 €
43037	Угловой адаптер 10° для крестообр. монтажной планки Intermat	0,9 €
9037018	Угловой адаптер 15° для крестообр. монтажной планки Intermat	0,95 €
79323	Параллельная подкладка D=3 мм под крестообр. монтажную планку Intermat и SlideOn	0,35 €
79324	Параллельная подкладка D=5 мм под крестообр. монтажную планку Intermat и SlideOn	0,5 €
79325	Параллельная подкладка D=10 мм под крестообр. монтажную планку Intermat и SlideOn	0,9 €
9072537	Адаптер D=8 мм для монтажной планки Intermat для петель Sensus и Intermat (винт в комплекте)	0,85 €
9072538	Адаптер D=12 мм для монтажной планки Intermat для петель Sensus и Intermat (винт в комплекте)	0,9 €
9072539	Адаптер D=22 мм для монтажной планки Intermat для петель Sensus и Intermat (винт в комплекте)	1,2 €
79382	Монтажная планка Face frame для Intermat D=0 мм	0,9 €

Аксессуары для петель Intermat

Артикул	Наименование	Цена
9102082	Заглушка на плечо петли Intermat с логотипом Hettich, сталь никелированная	0,11 €
9088253	Ограничитель 85° для петли Intermat 9943/9973	0,15 €
9088254	Ограничитель 85° для петли Intermat 9936/9936 W	0,15 €
1044604	Шуруп под петлю для алюминиевых рамок	0,08 €
60685	Амортизатор Silent System врезной, пластик серый	0,9 €
60687	Амортизатор Silent System в крестообразном держателе, пластик серый	0,9 €
69846	Амортизатор Silent System в прямом держателе, пластик серый	0,9 €
60576	Амортизатор Silent System на плечо петли Intermat накладной, с регулировкой	1,5 €
60577	Амортизатор Silent System на плечо петли Intermat полунакладной, с регулировкой	2,55 €
60578	Амортизатор Silent System на плечо петли Intermat внутренней, с регулировкой	2,6 €
9046822	Амортизатор Silent System на чашку петли Intermat	1,6 €
25048	Демпфер под запрессовку 6×7 мм, белый	0,1 €
9116360	Заглушка для отверстия под петлю D = 35 мм	0,3 €



Простой и безопасный способ модернизировать мебель — использование демпферов Silent System.



Петли SlideOn

Артикул	Наименование	Рекомендуемая высота монтажной планки	Цена
1078660	Петля SlideOn 2333, откр. 95°, накладная	3,0	0,4 €
1078661	Петля SlideOn 2333, откр. 95°, полунакладная	1,5	0,45 €
1078662	Петля SlideOn 2333, откр. 95°, внутренняя	5,0	0,45 €

Монтажные планки SlideOn

Артикул	Наименование	Цена
1079197	Монтажная планка для петель SlideOn D=0 мм (под саморез)	0,17 €
1079198	Монтажная планка для петель SlideOn D=1,5 мм (под саморез)	0,17 €
1079199	Монтажная планка для петель SlideOn D=3 мм (под саморез)	0,16 €
1079200	Монтажная планка для петель SlideOn D=5 мм (под саморез)	0,22 €
1079221	Монтажная планка для петель SlideOn D=0 мм (с евровинтами)	0,22 €
1079222	Монтажная планка для петель SlideOn D=1,5 мм (с евровинтами)	0,22 €
1079223	Монтажная планка для петель SlideOn D=3 мм (с евровинтами)	0,2 €
1079224	Монтажная планка для петель SlideOn D=5 мм (с евровинтами)	0,3 €

- Петли SlideOn — удобный монтаж и комфортная эксплуатация.
- Полностью металлическая конструкция обеспечивает надежность на долгие годы.
- Двойная пружина гарантирует стабильную, безопасную работу петли.



Петли **Perfekt**

Артикул	Наименование	Цена
1019858	Петля Perfekt 5737 +90° (под фальшпанель), внутренняя	2,15 €
1001346	Петля Perfekt 5737 +45°, внутренняя	2,7 €
1001094	Петля Perfekt 5224 +90° (под фальшпанель), внутренняя D-26 мм	2,45 €
1001404	Монтажная планка для Perfekt, D=0 мм	0,37 €

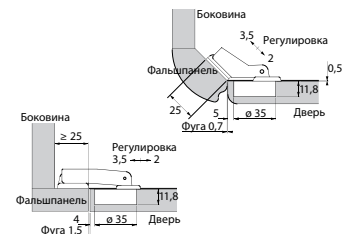

Механизм открывания Push to open для фасадов без ручек



Гладкие фасады без ручек — характерная черта современной мебели, которая особенно ярко прослеживается в верхнем ценовом сегменте мебельного рынка. Богатые поверхности из ценных пород дерева, стали и лака без дополнительных деталей создают яркий современный дизайн дома и офиса. Комфортную эксплуатацию такой мебели обеспечивает уникальная технология Push to open, действующая по принципу «нажал — открыл». Легкое нажатие на фасад — всё что нужно для открывания двери. Закрывается такая дверь также плавно и легко.

Push to open Magnet используется с петлями без пружины.



Push to open Magnet



Push to open Universal (без магнита)



Планка под приклеивание и прикручивание



Ответная планка-шуруп¹

Каждый Push to open Magnet комплектуется ответной планкой под приклеивание и прикручивание

Push to open

Артикул	Наименование	Цена
9089592	Push to open Magnet врезной, короткий, белый	3,25 €
9089593	Push to open Magnet врезной, длинный, белый	3,75 €
9089606	Push to open Magnet врезной, короткий, серый	3,25 €
9089607	Push to open Magnet врезной, длинный, серый	3,75 €
9089631	Push to open Magnet врезной, короткий, антрацит	3,25 €
9089632	Push to open Magnet врезной, длинный, антрацит	3,75 €
9051925	Push to open Universal под прикручивание, для петля с пружиной	3,8 €

Артикул	Наименование	Цена
9089590	Push to open Magnet под прикручивание в держ., короткий, белый	3,75 €
9089591	Push to open Magnet под прикручивание в держ., длинный, белый	4,15 €
9089604	Push to open Magnet под прикручивание в держ., короткий, серый	3,75 €
9089605	Push to open Magnet под прикручивание в держ., длинный, серый	4,15 €
9089629	Push to open Magnet под прикручивание в держ., короткий, антрацит	3,75 €
9089630	Push to open Magnet под прикручивание в держ., длинный, антрацит	4,15 €
9090845	Ответная планка-шуруп для Push to open Magnet	0,2 €

¹ Ответная планка-шуруп для Push to open Magnet приобретается отдельно.

Механизм открывания Push to open Silent для петель



Современный дизайн мебели без ручек обретает совершенство благодаря особой практичности и удобству. Механизм Push to open Silent задает новые стандарты впечатляющих и удобных для пользователя функций: открывание мебельных фасадов без ручек в сочетании с бесшумным и мягким ходом. После открывания двери толкатель, работающий на аккумуляторе, автоматически возвращается в исходное положение, что гарантирует плавное и бесшумное закрывание распашных дверей.

- Для использования с петлями со встроенным доводчиком.
- Для накладных, полунакладных и внутренних фасадов.
- Возможно использовать с угловыми петлями.
- Большой диапазон регулировки +4 / -2 мм.
- Минимальный зазор 1,4 мм.
- Расстояние открытия 45 мм.
- Работа от 4-х батареек AA.
- Материал: пластик.
- Только для распашных фасадов.

Артикул	Наименование	Цена
9239088	Толкатель Push to open Silent для петель, под прикручивание, белый	31,0 €
9239099	Толкатель Push to open Silent для петель, под прикручивание, серый	31,0 €
9239087	Толкатель Push to open Silent для петель, под прикручивание, антрацит	31,0 €

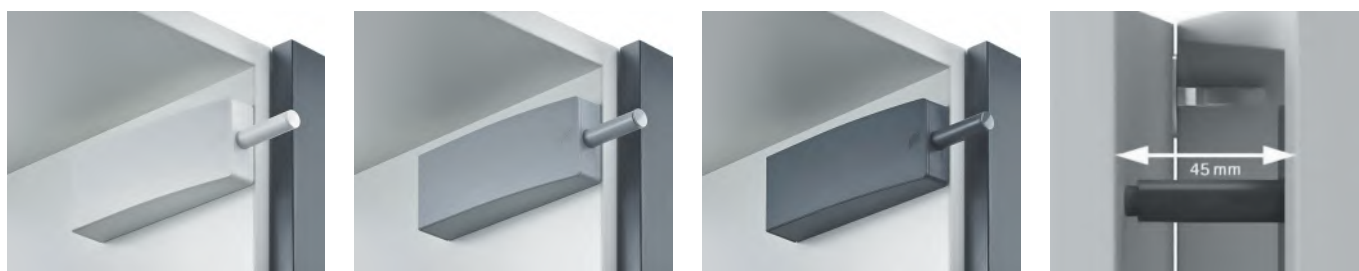

Система раздвижных дверей с верхним ходовым элементом **TopLine XL v2.0**



TopLine XL v2.0 | Безупречное движение

- Двухдорожечная система фурнитуры для раздвижных дверей с верхним ходовым элементом
- Накладная навеска дверей
- Для деревянных дверей
- Вес двери 60/80/100 кг
- Высота двери до 3000 мм
- Ширина двери 600-2000 мм
- Толщина дверей 18 – 40 мм:
- Регулируемая монтажная ширина позволяет легко подобрать комплект фурнитуры под необходимую толщину дверей.
 - 18 – 30 мм (60 кг)
 - 22 – 30 мм (80 кг)
 - 32 – 40 мм (100 кг)
- 3 варианта усилия демпферов Silent System на открывание и закрывание
 - 15 – 35 кг
 - 30 – 80 кг
 - 60 – 100 кг
- Профили быстрого монтажа длиной 2300 и 4000 мм
- Регулировка по высоте ± 3 мм
- Регулировка наложения двери на боковину без инструментов ± 10 мм
- Самоклеющийся декоративный профиль для оклейки верхнего профиля, который доступен в 2 цветах: белый и черный, позволит сделать акцент на индивидуальности.

Обновлённая система премиум класса TopLine XL v2.0 Благодаря новым инновационным разработкам Hettich, система доведена до совершенства. В центре внимания только дизайн, ходовые элементы практически незаметны, а демпферы полностью скрыты от глаз. Новое поколение роликов стало ещё тише и плавнее. Демпферы подбираются под вес двери, что гарантирует невероятно плавное закрытие, а открытие дверей не требует усилий. Новая система быстрого монтажа сократила время установки и регулировки в двое.

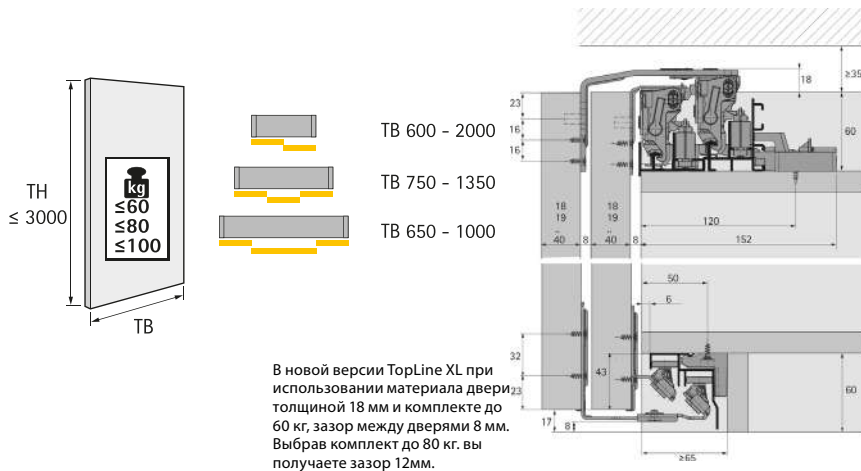

Практично и удобно.
Средняя дверь открывается вправо и влево



Простая регулировка по высоте.
Регулировку высоты удобнее выполнять с лицевой стороны. При высоте шкафа до потолка регулировка может производиться сбоку



Идеальная регулировка.
Наложение двери на боковину возможна в закрытом положении без использования инструментов



Инновационная защита нижних роликов.
Перед навешиванием двери можно просто опустить ее на пол. Нижние ролики автоматически поднимаются вверх



Финальный штрих.
Оклейка верхнего профиля позволит сделать акцент на индивидуальности.



Система раздвижных дверей с верхним ходовым элементом **TopLine XL v2.0**











Комплекты TopLine XL v2.0

№	Вид	Название	Артикул	Цена
1		TopLine XL v2.0 №1, L-2300 мм, 2 створки, с доводчиками на открытие и закрытие**, 18-30 мм*	TL-XL v2.0-1	307,0 €
2		TopLine XL v2.0 №2, L-4000 мм, 2 створки, с доводчиками на открытие и закрытие**, 18-30 мм*	TL-XL v2.0-2	395,0 €
3		TopLine XL v2.0 №3, L-2300 мм, 3 створки, с доводчиками на открытие и закрытие**, 18-30 мм*	TL-XL v2.0-3	416,0 €
4		TopLine XL v2.0 №4, L-4000 мм, 3 створки, с доводчиками на открытие и закрытие**, 18-30 мм*	TL-XL v2.0-4	504,0 €
5		TopLine XL v2.0 №5, L-4000 мм, 4 створки, с доводчиками на открытие и закрытие**, с синхронизацией, 18-30 мм*	TL-XL v2.0-5	633,0 €

* при другой толщине дверей необходимо заменить комплект роликов на соответствующую толщину (см табл ниже), стоимость комплекта изменится.

** необходимо определить усилие доводчиков, стоимость комплекта не изменится.

Комплекующие TopLine XL v2.0

Вид	Наименование	Артикул	Цена						
				№1	№2	№3	№4	№5	
ПРОФИЛИ									
	Комплет профилей для быстрого монтажа TopLine XL v2.0 для 2-,3-,4-дверного шкафа	2300 мм	9278672	118,5 €	1		1		
		4000 мм	9278657	206,5 €		1		1	1
	Заглушка пластиковая для передней двери TopLine XL v2.0 (докупается отдельно)	2000 мм	9278801	15,2 €					
	Самоклеющийся декоративный профиль, белый (докупается отдельно)	2500 мм	9209404	12,2 €					
		4000 мм	9209405	19,5 €					
	Самоклеющийся декоративный профиль, чёрный (докупается отдельно)	2500 мм	9209402	12,2 €					
		4000 мм	9209403	19,5 €					
ХОДОВЫЕ ЭЛЕМЕНТЫ									
	Комплект роликов для 2-х дверного шкафа TopLine XL v2.0	Толщина двери, вес	18-30 мм, 60 кг.	9275796	129,0 €	1	1		2
			22-30 мм, 80 кг.	9275794	133,5 €				
			32-40 мм, 100 кг.	9275787	140,5 €				
	Комплект роликов для 3-х дверного шкафа TopLine XL v2.0	Толщина двери, вес	18-30 мм, 60 кг.	9275786	178,0 €			1	1
			22-30 мм, 80 кг.	9275785	181,5 €				
			32-40 мм, 100 кг.	9275783	190,5 €				
СРЕДНИЕ ПЕТЛИ									
	Комплект доводчиков на откр. и закр. для 2-х дверного шкафа TopLine XL v2.0	15 – 35 кг	9276735	59,5 €					
		30 – 80 кг	9276732	59,5 €	1	1			
		60 – 100 кг	9276737	59,5 €					
	Комплект доводчиков на откр. и закр. для 3-х дверного шкафа TopLine XL v2.0	15 – 35 кг	9276645	119,5 €					
		30 – 80 кг	9276643	119,5 €			1	1	
		60 – 100 кг	9276646	119,5 €					
	Комплект доводчиков на откр. и закр. + синхр. передних дверей для 4-х дверного шкафа TopLine XL v2.0	15 – 35 кг	9278798	169,0€					
		30 – 80 кг	9278799	169,0 €					1
				307,0 €	395,0 €	416,0 €	504,0 €	633,0 €	



TopLine L v2.0 | Новый класс комфорта

TopLine L v2.0 позволяет создавать раздвижные двери, которые радуют своим плавным движением при открывании и закрывании, а также абсолютно бесшумной работой благодаря демпферам Silent System. Удобство на новом уровне.

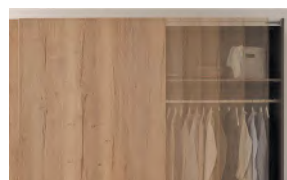

Мягко и тихо:
Максимальный комфорт в использовании благодаря новому поколению демпферов Silent System.



Плавное движение:
Бесшумное и плавное движение роликов.



Молниеносно:
Простая установка демпферов путем защелкивания в верхнем профиле



Легко и плавно:
Очень простая регулировка наложения двери на боковину.



Безошибочный монтаж:
Понятный и безопасный монтаж двери, благодаря расположенным параллельно друг к другу беговым дорожкам.



Экономия времени:
Нижние ролики просто защелкиваются без инструментов.

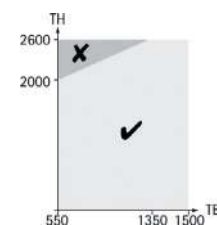
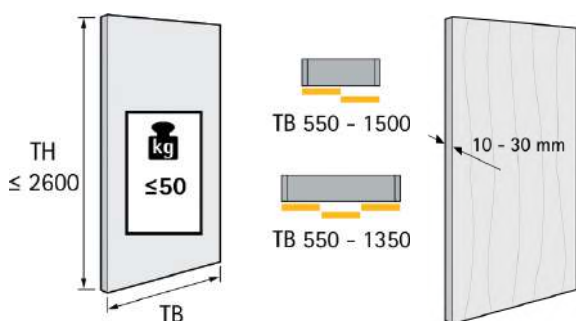

ВОЗМОЖЕН МОНТАЖ СИСТЕМЫ С ОГРАНИЧЕНИЕМ И БЕЗ ОГРАНИЧЕНИЯ ХОДА ПУТЕМ ИЗМЕНЕНИЯ ПРИСАДКИ.

- Двухдорожечная система фурнитуры для раздвижных дверей с верхним ходовым элементом.
- Накладная навеска дверей.
- Для деревянных дверей.
- Вес двери до 50 кг.
- Высота двери до 2600 мм.
- Ширина двери 550-1500 мм.
- Толщина дверей 10 – 30 мм:
- Регулируемая монтажная ширина позволяет легко подобрать комплект фурнитуры под необходимую толщину дверей.
10 – 16 мм, 18 мм (EB 24, EB 29).
18 – 30 мм (EB 32, EB 36, EB 42).
- Демпферы Silent System на закрывание, открывание и соударение.
- 2 варианта усилия демпферов Silent System на открывание и закрывание.
20 кг.
50 кг.
- Профиля длиной 2300 и 4000 мм.
- Регулировка по высоте ± 2 мм.
- Регулировка наложения дверей на корпус макс. 25 мм.
- Самоклеющийся декоративный профиль для оклейки верхнего профиля, который доступен в 2 цветах: белый и черный, позволит сделать акцент на индивидуальности.

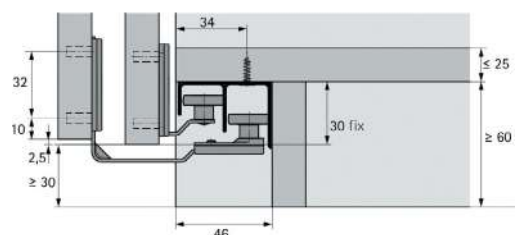
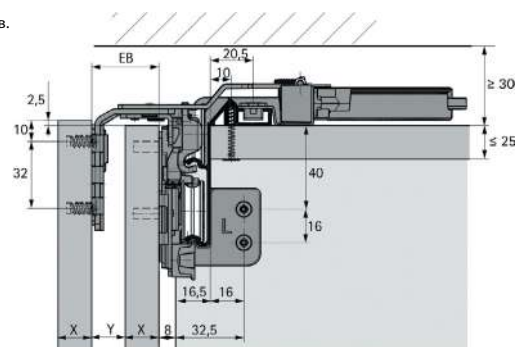

Комплекты TopLine L v2.0

№	Вид	Наименование	Артикул	Цена
1		TopLine L v2.0 №1, L-2300 мм, 2 створки, с доводчиками на закр.**, 18-30 мм*, правая передняя	TL-L v2.0-1	150,0 €
2		TopLine L v2.0 №2, L-4000 мм, 2 створки, с доводчиками на закр.**, 18-30 мм*, правая передняя	TL-L v2.0-2	187,5 €
3		TopLine L v2.0 №3, L-2300 мм, 2 створки, с доводчиками на закр. и откр.**, 18-30 мм*, правая передняя	TL-L v2.0-3	170,5 €
4		TopLine L v2.0 №4, L-4000 мм, 2 створки, с доводчиками на закр. и откр.**, 18-30 мм*, правая передняя	TL-L v2.0-4	208,0 €
5		TopLine L v2.0 №5, L-2300 мм, 2 створки, с доводчиками на закр.**, 18-30 мм*, левая передняя	TL-L v2.0-5	150,0 €
6		TopLine L v2.0 №6, L-4000 мм, 2 створки, с доводчиками на закр.**, 18-30 мм*, левая передняя	TL-L v2.0-6	187,5 €
7		TopLine L v2.0 №7, L-2300 мм, 2 створки, с доводчиками на закр. и откр.**, 18-30 мм*, левая передняя	TL-L v2.0-7	170,5 €
8		TopLine L v2.0 №8, L-4000 мм, 2 створки, с доводчиками на закр. и откр.**, 18-30 мм*, левая передняя	TL-L v2.0-8	208,0 €
9		TopLine L v2.0 №9, L-2300 мм, 3 створки, с доводчиками на закр. и соударение**, 18-30 мм*	TL-L v2.0-9	209,5 €
10		TopLine L v2.0 №10, L-4000 мм, 3 створки, с доводчиками на закр. и соударение**, 18-30 мм*	TL-L v2.0-10	247,0 €
11		TopLine L v2.0 №11, L-2300 мм, 3 створки, с доводчиками на закр., откр.** и соударение, 18-30 мм*	TL-L v2.0-11	250,5 €
12		TopLine L v2.0 №12, L-4000 мм, 3 створки, с доводчиками на закр., откр.** и соударение, 18-30 мм*	TL-L v2.0-12	288,0 €

* при другой толщине дверей необходимо заменить комплект роликов на соответствующую толщину (см табл ниже), стоимость комплекта не изменится.

** необходимо определить усилие доводчиков, стоимость комплекта не изменится.

Комплектующие TopLine L v2.0



Вид	Наименование	Артикул	Цена	№1	№2	№3	№4	№5	№6	№7	№8	№9	№10	№11	№12
ПРОФИЛИ															
	Комплет профилей TopLine L v2.0	2300 мм	9277164	54,5 €	1		1		1		1		1		1
		4000 мм	9277167	92,0 €		1		1		1		1		1	
	Самоклеящийся декоративный профиль для TopLine L v2.0, белый (докупается отдельно)	2500 мм	9209272	10,5 €											
		4000 мм	9209273	17,0 €											
	Самоклеящийся декоративный профиль для TopLine L v2.0, чёрный (докупается отдельно)	2500 мм	9209269	10,5 €											
		4000 мм	9209271	17,0 €											
ХОДОВЫЕ ЭЛЕМЕНТЫ															
	Комплект роликов для 2-х дверного шкафа TopLine L v2.0, правая передняя	Толщина задней двери 10-16 мм, 18 мм	9242709	59,0 €											
		18-30 мм	9242712	59,0 €	1	1	1	1							
	Комплект роликов для 2-х дверного шкафа TopLine L v2.0, левая передняя	Толщина задней двери 10-16 мм, 18 мм	9242708	59,0 €											
		18-30 мм	9242711	59,0 €					1	1	1	1			
	Комплект роликов для 3-х дверного шкафа TopLine L v2.0	Толщина задней двери 10-16 мм, 18 мм	9242710	79,5 €											
		18-30 мм	9242713	79,5 €								1	1	1	1
	Комплект крепежа роликов к тонкому фасаду (10-12 мм), TL-L v2.0 (докупается отдельно)		9277153	4,0 €											
СРЕДНИЕ ПЕТЛИ															
	Комплект доводчиков на закрытие для 2-х дверного шкафа TopLine L v2.0	20 кг	9277096	36,5 €											
		50 кг	9242238	36,5 €	1	1	1	1	1	1	1	1			
	Комплект доводчиков на открытие для 2-х дверного шкафа TopLine L v2.0	20 кг	9277151	20,5 €											
		50 кг	9242227	20,5 €			1	1			1	1			
	Комплект доводчиков на закрытие для 3-х дверного шкафа TopLine L v2.0	20 кг	9277098	67,5 €											
		50 кг	9242240	67,5 €								1	1	1	1
	Комплект доводчиков на открытие для 3-х дверного шкафа TopLine L v2.0	20 кг	9277152	41,0 €											1
		50 кг	9242228	41,0 €											1
	К-т доводчиков на соударение для задних дверей 3-х дверного шкафа TopLine L v2.0		9254630	8,0 €								1	1	1	1
				150,0 €	187,5 €	170,5 €	208,0 €	150,0 €	187,5 €	170,0 €	208,0 €	209,5 €	247,0 €	250,5 €	288,0 €

Вертикальная складная система WingLine L



Вертикальная складная система WingLine L для верхних и нижних кухонных шкафов.

- Идеально вписывается в «вертикальный» дизайн: хай-тек, минимализм, модерн, классика, скандинавский, крафт, лофт.
- Доступ сразу ко всему содержимому шкафа.
- Легкое открытие одной рукой.
- Механизм открывания от нажатия для фасадов без ручек.
- Доводчик на закрывание/открывание.
- Идеален для высоких ящиков.
- Выглядит технологично и дорого.
- Практичен в использовании.
- Повышенный срок эксплуатации.
- Качество продукции подтверждено сертификатами LGA.



Комплекты WingLine L для кухонных шкафов

№	Вид	Название	Артикул	Цена
9	<p>макс. 720* 500-1200</p> <p>без нижнего профиля для высоты до 720* мм</p>	WingLine L №9, без нижн. профиля, 2 створки, для фасадов с ручкой, левый (без Push/Pull to move)	WL-L-16	21,2 €
3		WingLine L Push to move №3, без нижн. профиля, 2 створки, для фасадов без ручек (левый)	WL-L-3	52,7 €
6		WingLine L Pull to move Silent №6, без нижн. профиля, 2 створки, для фасадов с ручкой (левый)	WL-L-6	49,7 €
10		WingLine L Pull to move №10, без нижн. профиля, 2 створки, для фасадов с ручкой (левый)	WL-L-10	52,7 €



Мебельная выставка «EuroCucina 2018» в Милане показала тенденцию перехода от горизонтальных линий с использованием подъемных механизмов складного типа к вертикальным линиям и высоким корпусам с использованием вертикального складного механизма Hettich WingLine L.

* при высоте свыше 720 мм необходима установка нижнего направляющего профиля и нижнего направляющего элемента. Стоимость увеличится на 8,5 €.

Система складных дверей WingLine L

Комплекующие WingLine L



Благодаря шаблонам для установки с монтажом системы справится даже один человек.

Вид	Наименование	Артикул	Цена	№16	№3	№6	№10	
ПРОФИЛИ								
	Профиль WingLine L верхний, не анодированный	1200 мм	9237991	6,0 €	1	1	1	1
		2400 мм	9237992	14,5 €				
	Профиль WingLine L нижний, не анодированный	1200 мм	9237987	4,5 €				
		2400 мм	9237988	9,0 €				
	Профиль WingLine L верхний+нижний, анодированный	1200 мм	9239311	18,0 €				
		2400 мм	9239310	34,0 €				

Наименование	Артикул	Цена
Шаблон для установки профиля WingLine L	9237758	0,75 €

ХОДОВЫЕ ЭЛЕМЕНТЫ								
	Верхний ходовой элемент WingLine L на 25 кг	без пружины	левый	9237495	9,0 €			
			правый	9237494	9,0 €			
		с пружиной	левый	9237492	9,0 €			
			правый	9237493	9,0 €			
	Верхний ходовой элемент WingLine L на 12 кг	без пружины	левый	9237479	7,5 €		1	1
			правый	9237480	7,5 €			
		с пружиной	левый	9237488	7,5 €	1		1
			правый	9237484	7,5 €			
	Нижний направляющий элемент WingLine L	без пружины	левый	9237433	4,0 €			
			правый	9237434	4,0 €			
		с пружиной	левый	9237431	4,0 €			
			правый	9237432	4,0 €			
	Заглушка ходового элемента на 25 кг		9227326	0,3 €				
	Отбойник WingLine L для ходового элемента (для верхнего и нижнего ходового элемента)		9236926	0,18 €	1	1	1	1

Наименование	Артикул	Цена
Шаблон для сверления средней составной петли	9237039	0,5 €

СРЕДНИЕ ПЕТЛИ							
	Составная часть I с штифом сред. петли пластиковой	9229920	0,95 €	3	3	3	3
	Составная часть II сред. петли пластиковой	9236605					
	Средняя петля для складных дверей 625 (асимметричная)	1022834	0,4 €				
	Петля для складных дверей 180° с регулировкой, под саморез, цинк	1019380	4,9 €				
	Петля Sensys 8645i Silent System 110° со встроенным доводчиком, накладная	9071205	2,35 €	2		2	
	Монтажная планка System 8099 для Sensys/Intermat D=1,5 мм (с евровинтами)	9071626					
	Петля Sensys 8675 110° без пружины, накладная	9073662	1,85 €	2		2	
	Монтажная планка System 8099 для Sensys/Intermat D=1,5 мм (с евровинтами)	9071626					

Наименование	Артикул	Цена	
Адаптер для установки ручки на складную дверь	никель мат.	115366	3,3 €
	хром мат.	115365	

МЕХАНИЗМЫ PUSH / PULL TO MOVE							
	Механизм Push to move для WL-L (12/25/5 кг; левый/правый)	32,5 €		1			
	Механизм Pull to move Silent от 35° для WL-L (12/25/5 кг; левый/правый)	28,5 €			1		
	Механизм Pull to move от 1° для WL-L (12/25/5 кг; левый/правый)	32,5 €					1

Наименование	Артикул	Цена
Защитный уголок	9236460	0,25 €

Для предотвращения смещения дверей в процессе эксплуатации рекомендуется устанавливать монтажные планки с предустановленными евровинтами.

21,2 €	52,7 €	49,7 €	52,7 €
--------	--------	--------	--------

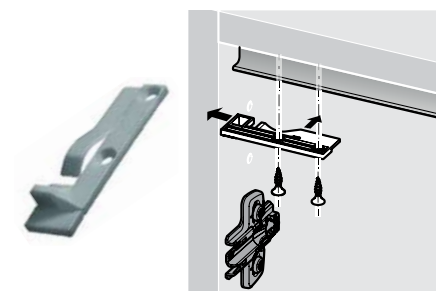

Наименование	Артикул	Цена	
Стопор WingLine L в верхний профиль**	левый	9237710	0,8 €
	правый	9237711	

** не устанавливается в системах Push to move и Pull to move, если перед верхним профилем установлена фальшпанель для врезки магнитного держателя (толкателя).

Механизмы Push/Pull to move

Для систем Pull to move Silent и WingLine L без Push/Pull to move

Механизм Push to move			Механизм Pull to move			Механизм Pull to move Silent		
Створки двери полностью открываются от нажатия и возвращаются в прежнее положение вручную. Подходит для фасадов без ручек.			Минимально потяните за ручку и дверь автоматически откроется. Механизм начинает срабатывать при открытии двери всего на 1°. Возвращать дверь в прежнее положение необходимо вручную.			Потяните за ручку и дверь автоматически откроется. Механизм начинает срабатывать при открытии двери на 35°. При закрытии двери вручную, начиная с угла 35°, дверь закрывается автоматически мягко и плавно.		
5 кг	12 кг	25 кг	5 кг	12 кг	25 кг	5 кг	12 кг	25 кг

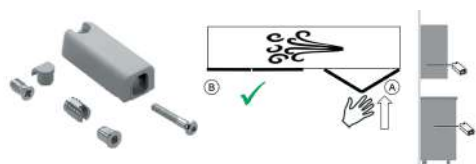
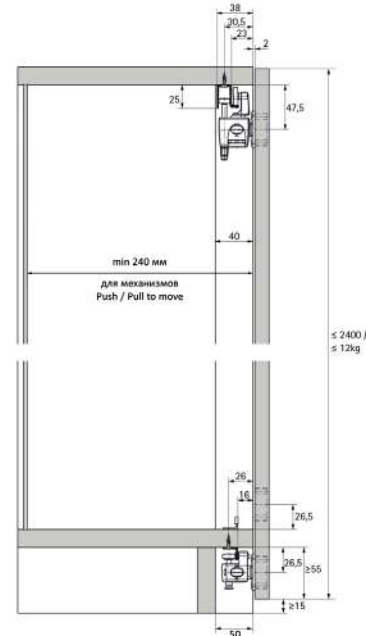

Надежное удержание в закрытом положении складных дверей в мебели без центральной перегородки

Наименование	Артикул	Цена
Механический фиксатор для WingLine L	серый	9264191
	белый	9264170
	черный	9264192

Схемы для систем Pull to move и Push to move

* 3 мм при установке механического фиксатора.

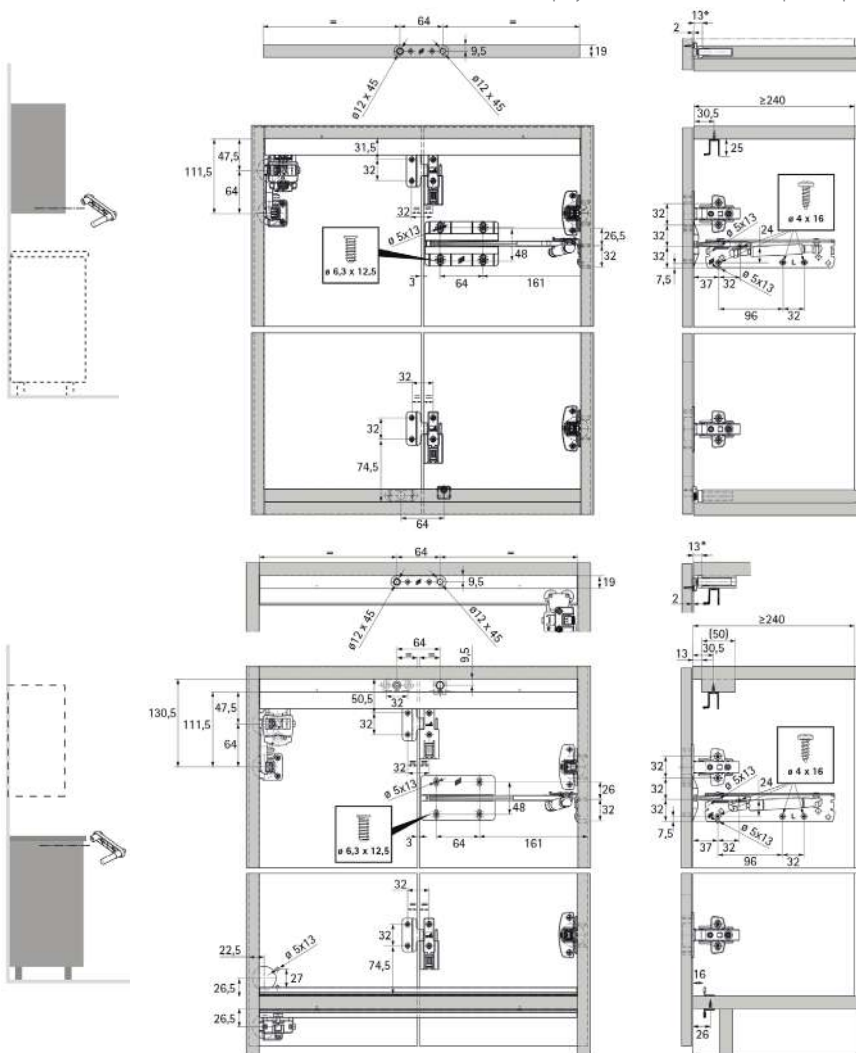

Рекомендованное количество петель

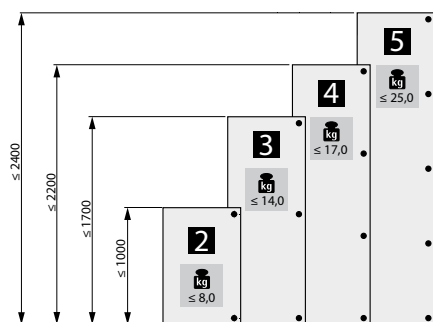

Расчет нагрузки для механизмов

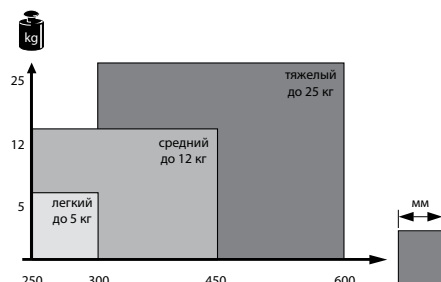

Подвесная система раздвижных дверей **SysLine S**



С системой SysLine S раздвижные двери открываются от легкого касания. Дополнительный уровень комфорта обеспечивает опциональный доводчик Silent System. Система полностью скрыта от глаз. Верхний ходовой профиль, встроенный в верхнюю панель, не портит дизайн шкафа и обеспечивает полный доступ к его содержимому. Опциональный доводчик Silent System полностью встроен в ходовой профиль. Результат — идеальный дизайн, высокая функциональность и максимальный комфорт.



Система с верхним ходовым элементом особенно удобна в эксплуатации и проста в установке. Демпферы Silent System закрывают дверь плавно и бесшумно.



Нижний направляющий элемент монтируется на нижнюю панель шкафа и полностью скрыт от взора.



Ходовой профиль и встроенный демпфер Silent System практически невидимы.



Удобная технология монтажа: двери просто защелкиваются на верхние ходовые элементы без использования какого-либо инструмента. Встроенная регулировка по высоте дает возможность точно выровнять фуги на фасаде.

Подвесная двухдорожечная система для раздвижных дверей с верхним ходовым элементом.

- Вкладная дверь.
- Для деревянных дверей или дверей с алюминиевыми рамами.
- Вес двери до 15 кг.
- Высота двери до 1500 мм.
- Ширина двери до 1000 мм.
- Толщина двери 16–19 мм.
- Регулировка двери по высоте $\pm 1,5$ мм.
- Для верхней панели толщиной от 16 мм и более.
- Тестировано в соответствии с нормами EN 15706, уровень 3.

Подвесная система раздвижных дверей SysLine S

Вид	Название	Артикул	Цена
	Профиль однодорожечный, под приклеивание SysLine S 2000 мм	9145851	8,3 €
	Профиль двухдорожечный, под прикручивание SysLine S 2000 мм	9136105	19,5 €

Фрезеровка отверстий для ходовых элементов

Продольное сечение

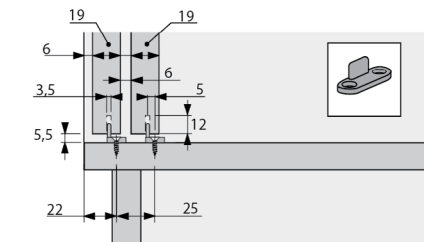
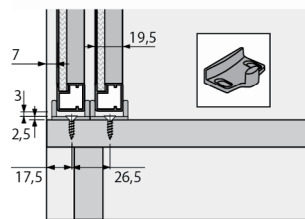
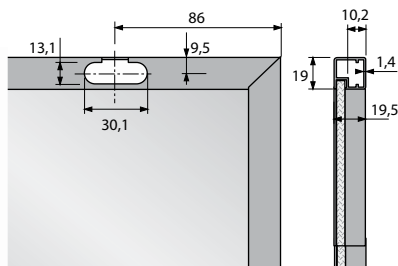
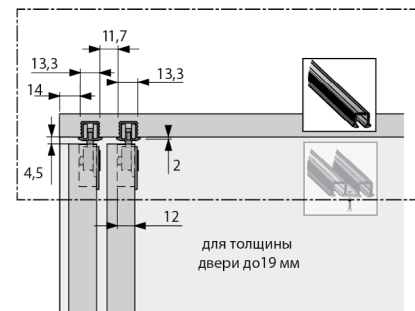
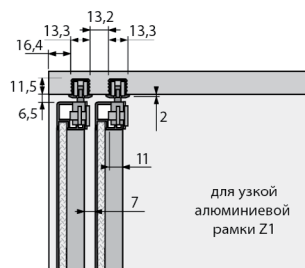
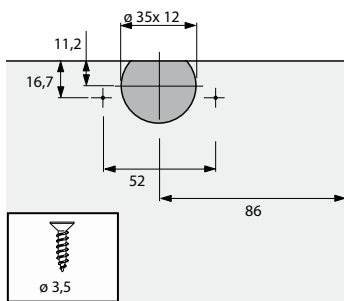

Вид	Название	Комплектация	Артикул	Цена
	Комплект фурнитуры для 2-ух дверей подвесной системы SysLine S без доводчика ширина двери от 400 мм	4 адаптера для деревянных дверей; 2 нижних направляющих элемента для дверей с алюминиевой рамой; 4 концевых упора; 4 ходовых элемента со встроенной регулировкой фасада по высоте; 2 нижних направляющих элемента для деревянных дверей; 2 дверных упора / проставки.	9136103	41,5 €
	Комплект фурнитуры для 2-ух дверей подвесной системы SysLine S с доводчиком (на закрытие) ширина двери от 410 мм	4 адаптера для деревянных дверей; 2 активатора Silent System; 2 ходовых элемента со встроенной регулировкой по высоте; 2 ходовых элемента со встроенной регулировкой фасада по высоте; 2 нижних направляющих элемента для деревянных дверей; 2 нижних направляющих элемента для дверей с алюминиевой рамой; 4 концевых упора; 2 дверных упора / проставки.	9134311	75,0 €
	Комплект фурнитуры для 2-ух дверей подвесной системы SysLine S с доводчиком (на закрытие и открывание) ширина двери от 590 мм	4 адаптера для деревянных дверей; 4 активатора Silent System; 2 ходовых элемента со встроенной регулировкой по высоте; 2 нижних направляющих элемента для деревянных дверей; 2 нижних направляющих элемента для дверей с алюминиевой рамой; 4 концевых упора; 2 дверных упора / проставки.	9208511	90,0 €

Однороджечная система раздвижных дверей SlideLine M



SlideLine M — идеальное решение для угловой кухни. Данное решение делает угол функциональным и эргономичным.



SILENT SYSTEM

SlideLine M повышает функциональную и декоративную ценность вашей мебели: мебельных стенок и полок, навесных и кухонных шкафов, мебели в ванной комнате и в офисе. Система может устанавливаться на шкафы любой конструкции с раздвижными дверями весом до 30 кг. В ассортименте представлены профили для панелей толщиной 18 мм.

Профили системы универсальны: один и тот же профиль может быть ходовым для верхней створки и одновременно направляющим для нижней, при этом двери с легкостью передвигаются относительно друга друга. Опциональный демпфер Silent System встроен в ходовой элемент и амортизирует двери при открывании, закрывании и защищает их от соударения.

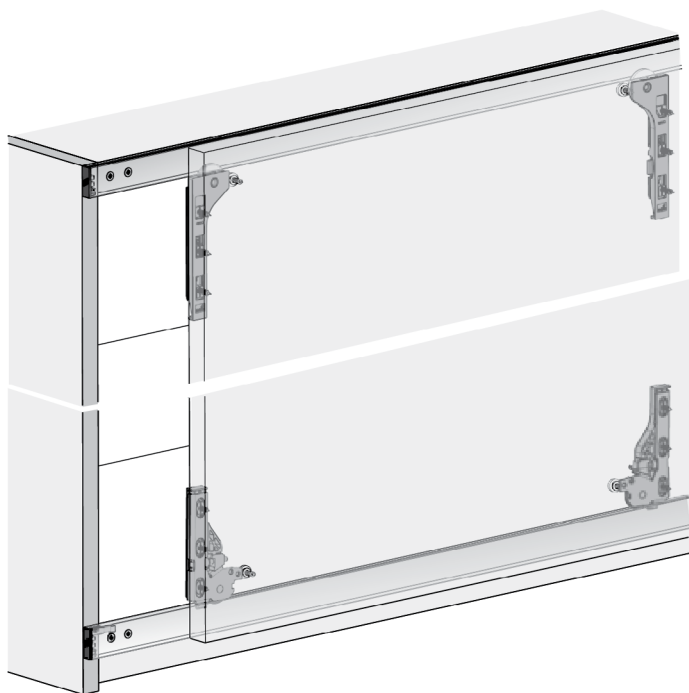

Однороджечная система фурнитуры для раздвижных дверей с нижним ходовым элементом

- Накладная навеска дверей.
- Деревянные, стеклянные или алюминиевые рамные двери.
- Вес двери до 30 кг.
- Высота двери до 2000 мм.
- Ширина двери:
 - без доводчика 300–1800 мм,
 - с доводчиком 450–1800 мм.
- Толщина полок 18 мм.
- Регулировка по высоте ± 2 мм.
- Демпфер Silent System для закрывания, открывания и для защиты дверей от соударения.
- Быстрый монтаж передней двери без инструмента.
- Соответствует стандарту EN 15706, уровень 3.

Однородорожечная система раздвижных дверей SlideLine M

Комплект фурнитуры для SlideLine M

Комплектация: 2 ходовых элемента с демпфером Silent System (только в арт. 9201921 и 9156338); 2 направляющих элемента; 2 активатора; 2 верхних упора; 2 направляющие втулки; 1 демпфер для защиты дверей от соударения; 1 шестигранный ключ 1,5 мм; крепежные винты для деревянных дверей.

Вид	Вес двери	Доводчик	Артикул	Цена
	10 кг	с доводчиком (на закрытие, открытие), защита створок от столкновений	9201921	65,0 €
	30 кг	с доводчиком (на закрытие, открытие), защита створок от столкновений	9156338	65,0 €
	30 кг	без доводчика, защита створок от столкновений	9156339	48,0 €

В комплект входят все необходимые компоненты для 1 раздвижной двери из массива дерева или алюминиевой рамы из профиля шириной 55 мм. Комплект фурнитуры можно использовать без дополнительных элементов.

Для монтажа ходового и направляющего элементов на алюминиевую раму шириной 55 мм следует использовать подходящие саморезы по металлу.

Профиль SlideLine M

Вид	Длина	Толщина полки	Артикул	Цена
	2500 мм	18 мм	9209225	29,0 €
	4000 мм	18 мм	9209226	45,5 €

Комплектация: 1 ходовой профиль, алюминий, серебристого цвета, анодированный, с предварительно просверленными отверстиями; 2 монтажные скобы; крепежные винты.

Декоративные комплекты для ходовых профилей заказываются отдельно.



Самоклеющаяся декоративная планка для профиля SlideLine M

Вид	Длина	Ширина профиля	Цвет	Артикул	Цена
	2500 мм	18 мм	белый	9209281	10,0 €
			серебро	9209277	
			черный	9209279	
			шампань	9209284	
	4000 мм	18 мм	белый	9209283	13,0 €
			серебро	9209278	
			черный	9209280	
			шампань	9209285	

Комплектация: 1 декоративный профиль ABS под приклеивание; 2 концевые заглушки; 2 концевые заглушки (запасные).

В комплект входят все необходимые элементы для 1 ходового профиля

Дополнительные элементы

Вид	Название	Комплектация	Артикул	Цена
	Адаптер для приклеивания под стекло для системы SlideLine M с доводчиком	В комплект входят все необходимые дополнительные компоненты для монтажа под приклеивание для одной стеклянной раздвижной двери с демпфером Silent System. Для использования с двухкомпонентным клеем. Клей не входит в комплект. Материал монтажного адаптера: цинковый сплав.	9184566	40,0 €
	Адаптер для прикручивания под стекло 6 мм для системы SlideLine M без доводчика	В комплект входят все необходимые дополнительные компоненты для монтажа под прикручивание для 1 стеклянной раздвижной двери. Подходит для стеклянных дверей толщиной 6 мм (необходимо сверление отверстий в стекле).	9184596	33,0 €
	Адаптер для прикручивания под стекло 6 мм для системы SlideLine M с доводчиком		9184595	43,5 €
	Адаптер для Z1 для системы SlideLine M без доводчика, серебро	В комплект входят все необходимые дополнительные компоненты для монтажа 1 двери с узкой алюминиевой рамой 19 мм (Z-1).	9184629	23,0 €
	Адаптер для Z1 для системы SlideLine M без доводчика, черный		9184706	23,0 €
	Адаптер для Z1 для системы SlideLine M с доводчиком, серебро		9184626	29,0 €
	Адаптер для Z1 для системы SlideLine M с доводчиком, черный		9184703	29,0 €

Двухдорожечная система раздвижных дверей SlideLine M



Дизайнерское решение: SlideLine M — неотъемлемый элемент современной кухни, которая вносит оригинальность в организацию пространства.



Максимальная безопасность: расположение передвижных элементов и доводчиков исключают риск получения травмы.



Одна система — неограниченные возможности.

С системой SlideLine M конструирование мебели становится очень легким и доступным. Система впечатляет своей универсальностью, она с легкостью вписывается в любые дизайнерские решения, для вашего творчества нет никаких ограничений. Двухдорожечная система SlideLine M может устанавливаться в 2- или 3-дверные шкафы с весом одной двери до 30 кг. Опциональный демпфер Silent System встроен в ходовой элемент и амортизирует двери при открывании, закрывании и защищает их от соударения.

Монтажная схема,
поперечное сечение

Двойной профиль

Врезной одинарный профиль

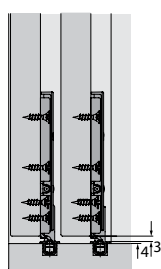
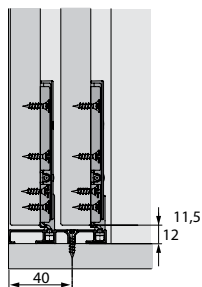
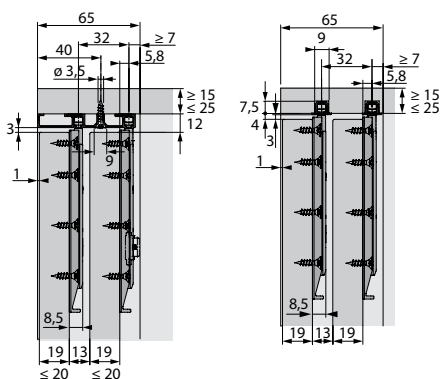



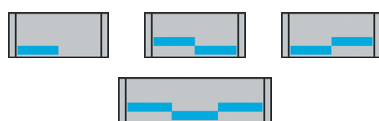

- Двухдорожечная система раздвижных дверей.
- Вкладное положение дверей.
- Для деревянных дверей и дверей с широкой алюминиевой рамкой.
- Двухдверное или трехдверное расположение.
- Два типа направляющих профиля: врезной одинарный профиль и двойной профиль под приклеивание или прикручивание.
- Вес двери до 30 кг.
- Высота двери до 2000 мм.
- Ширина двери:
 - без доводчика 300–1800 мм
 - с доводчиком 450–1800 мм.
- Регулировка высоты ± 2 мм.
- Демпфер Silent System для закрывания, открывания и для защиты от столкновений.
- Дверь быстро монтируется без использования инструментов.
- Соответствует стандарту EN 15706, уровень 3.

Количество и положение дверей



Двухдорожечная система раздвижных дверей SlideLine M

Комплекты SlideLine M

№	Вид	Название	Артикул	Цена
1		SlideLine M №1, L-2500 мм, 2 створки, без доводчиков, до 30 кг	SL-M2-1	139,0 €
2		SlideLine M №2, L-2500 мм, 2 створки, с доводчиками, до 30 кг	SL-M2-2	173,0 €
3		SlideLine M №3, L-2500 мм, 3 створки, без доводчиков, до 30 кг	SL-M2-3	187,0 €
4		SlideLine M №3, L-2500 мм, 3 створки, с доводчиками, до 30 кг	SL-M2-4	238,0 €



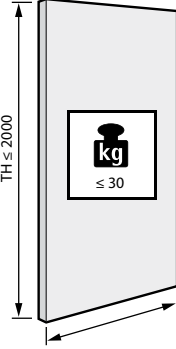

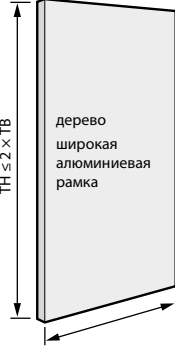
Размеры и вес двери





TB	TH ≤
300	600
400	800
500	1000
600	1200
700	1400
800	1600
900	1800
1000	2000
...	...
1800	2000

Комплекующие SlideLine M

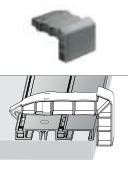
Вид	Наименование	Артикул	Цена	№1	№2	№3	№4	
ПРОФИЛИ								
	Двухдорожечный профиль SlideLine M	2500 мм	9227186	21,5 €	2	2	2	2
		4000 мм	9236576	34,5 €				
	Врезной профиль SlideLine M	2500 мм	9227188	5,0 €				
		4000 мм	9239329	8,1 €				
ХОДОВЫЕ ЭЛЕМЕНТЫ								
	Комплект фурнитуры для одной двери SlideLine M на 10 кг с доводчиком (на закрывание, открывание), защита створок от столкновений	9201921	65,0 €					
	Комплект фурнитуры для одной двери SlideLine M на 30 кг с доводчиком (на закрывание, открывание), защита створок от столкновений	9156338	65,0 €		2		3	
	Комплект фурнитуры для одной двери SlideLine M на 30 кг без доводчика, без защиты от столкновений	9156339	48,0 €	2		3		
АКСЕССУАРЫ								
	Междверной упор для SlideLine 55 Plus и SlideLine M, под саморез	9115216	0,6 €					
	Шаблон для разметки отверстий для прикручивания двухдорожечного профиля SlideLine M	9229154	1,35 €					
				139,0 €	173,0 €	187,0 €	238,0 €	

Стяжки-выпрямители и штанги

Стяжка-выпрямитель L-1920 мм

Наименование	Артикул	Цена
Стяжка-выпрямитель	73347	10,5 €

Используется для предотвращения деформации или для выравнивания деформированных дверей.

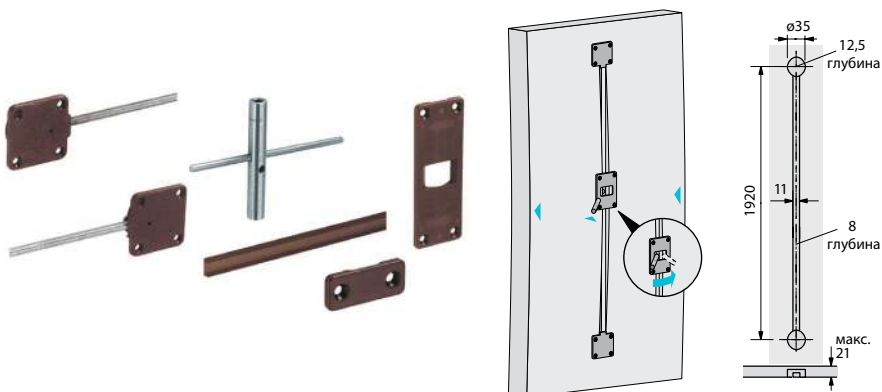

Комплект стяжек-выпрямителей, L-2000мм, алюминий (в комплекте 2 шт.)

Наименование	Артикул	Цена
Комплект стяжек-выпрямителей, L-2000мм, алюминий (2 шт.)	9252651	37,5 €

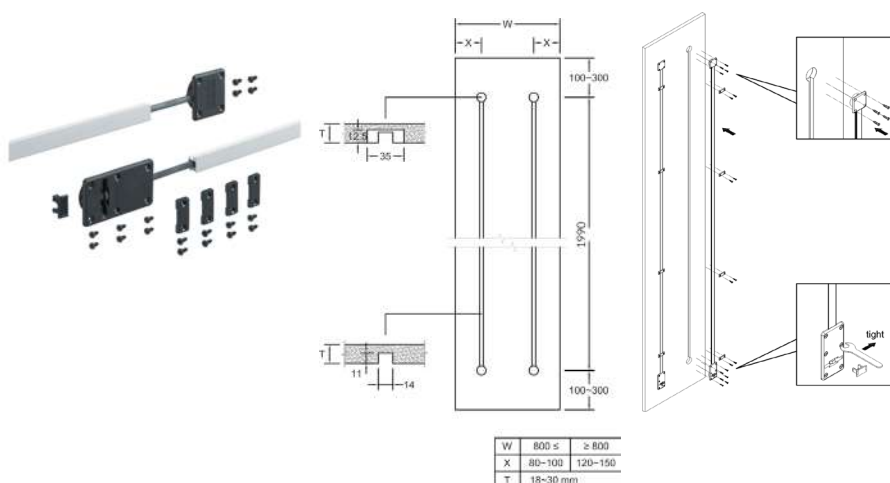

Комплект стяжек-выпрямителей для тонких фасадов (10-12мм) L-2000мм, алюминий (в комплекте 2 шт.)

Наименование	Артикул	Цена
Комплект стяжек-выпрямителей для тонких фасадов (10-12мм) L-2000мм, алюминий (2 шт.)	9280180	60,0 €

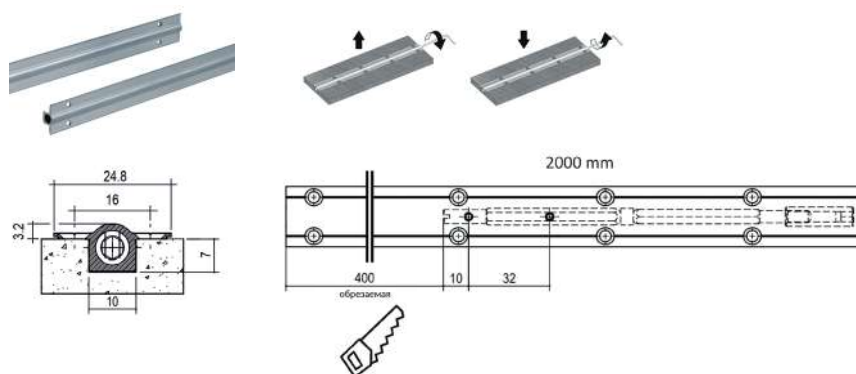

Штанги и штангодержатели

Наименование	Артикул	Упаковка	Цена
			
Штанга овальная, L-3000 мм, цинк никелированный	9000598	10 шт.	9,6 €
Штанга рифленая усиленная, L-3000 мм, анодированный алюминий	9079590	1 шт.	15,0 €

Наименование	Артикул	Упаковка	Цена
			
Штангодержатель рифленый SL 322, никель	9056579	500 шт.	0,3 €
Штангодержатель 30x15, алюминий	9079719	50 шт.	1,1 €
Средняя опора SL 781 для штанги	70676	10 шт.	1,0 €

Поворотно-задвижной механизм для дверей КА 5740



Гениальная идея

Двери с поворотно-задвижной фурнитурой КА 5740 после открывания просто задвигаются внутрь шкафа. Великолепное решение тумбы под телевизор и аудиоаппаратуру или для домашнего бара, которые появляются одним движением руки и так же быстро исчезают. Механика фурнитуры тоже скрыта от глаз: используются скрытые петли быстрого монтажа. Фурнитуру для поворотно-задвижных дверей КА 5740 компании Hettich можно использовать с дверями шириной от 300 до 700 мм. Скрытые петли быстрого монтажа приобретаются отдельно.



Артикул	Наименование	Цена за к-т
41374	Направляющие КА 5740 для поворотно-задвижных дверей L-450 мм (2 шт. в комплекте)	15,6 €
41375	Направляющие КА 5740 для поворотно-задвижных дверей L-500 мм (2 шт. в комплекте)	16,3 €
41376	Направляющие КА 5740 для поворотно-задвижных дверей L-550 мм (2 шт. в комплекте)	16,7 €
41377	Направляющие КА 5740 для поворотно-задвижных дверей L-600 мм (2 шт. в комплекте)	18,7 €
41378	Направляющие КА 5740 для поворотно-задвижных дверей L-650 мм (2 шт. в комплекте)	19,2 €
41379	Направляющие КА 5740 для поворотно-задвижных дверей L-700 мм (2 шт. в комплекте)	19,7 €
1035913	Дверной упор, черный	0,3 €

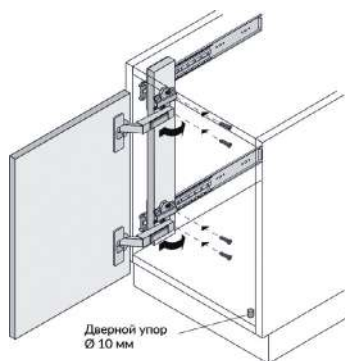
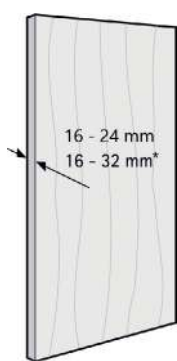
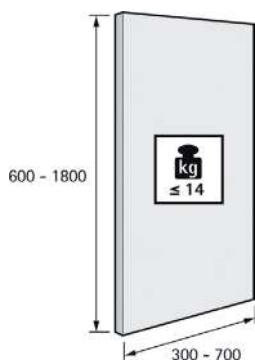
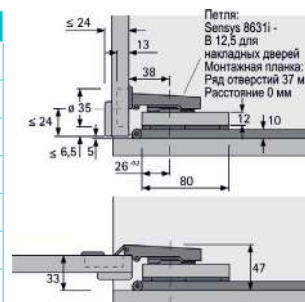

* Устанавливаются петли Internat D-40 мм

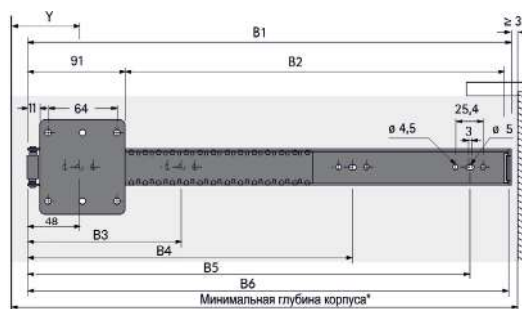

* Мин. глубина шкафа = (номинальная длина + 2 мм) + (толщина двери + 2 мм) + зазор сзади (мин. 3 мм)

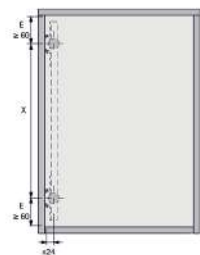

Высота двери = внутренняя высота шкафа - 6 мм
Ширина двери = внутренняя ширина шкафа - 6 мм
X = высота двери - 2 x E

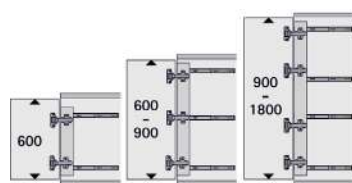

Рекомендуемое количество фурнитуры КА 5740 для поворотно-задвижных дверей зависит от высоты двери.

Наименование	Размер, мм					
	B1	B2	B3	B4	B5	B6
КА 5740/300	302	206	272	-	-	300
КА 5740/350	352	256	304	-	-	350
КА 5740/400	402	306	368	-	-	400
КА 5740/450	452	356	144	304	400	450
КА 5740/500	502	406	176	336	464	500
КА 5740/550	552	456	208	368	528	550
КА 5740/600	602	506	240	400	560	600
КА 5740/650	652	556	272	432	624	650
КА 5740/700	702	606	304	464	656	700

Откидные и подъемные механизмы



Для деревянных дверей и дверей с деревянными рамами.

- Максимальная нагрузка на один кронштейн 4 кг.
- Простой монтаж по Системе 32.
- Надежная тормозная система с точной регулировкой, не требующая ухода.
- Регулируемая магнитная защелка 4 мм с ответной планкой.
- Может использоваться с одной/обоих сторон.
- Петли для откидных элементов Markant 11 монтируются к нижней части створки.
- Сталь никелированная/цинковое литье под давлением, никелированная поверхность.

Кронштейн барный Klassik D

Артикул	Наименование	Цена
21698	Бародержатель Klassik D/290 с магнитной защелкой (вес 4 кг, вн.выс 290–340 мм), правый	9,0 €
21575	Бародержатель Klassik D/290 с магнитной защелкой (вес 4 кг, вн.выс 290–340 мм), левый	9,0 €
1006030	Бародержатель Klassik D/340 с магнитной защелкой (вес 4 кг, вн.выс 340 - 364 мм), левый	9,0 €
1006031	Бародержатель Klassik D/340 с магнитной защелкой (вес 4 кг, вн.выс 340 - 364 мм), правый	9,0 €
21699	Бародержатель Klassik D/365 с магнитной защелкой (вес 4 кг, вн.выс 365–404 мм), правый	9,5 €
21577	Бародержатель Klassik D/365 с магнитной защелкой (вес 4 кг, вн.выс 365–404 мм), левый	9,5 €
21579	Бародержатель Klassik D/405 с магнитной защелкой (вес 4 кг, вн.выс 405–464 мм), левый	10,0 €
21700	Бародержатель Klassik D/405 с магнитной защелкой (вес 4 кг, вн.выс 405–464 мм), правый	10,0 €
21581	Бародержатель Klassik D/465 с магнитной защелкой (вес 4 кг, вн.выс 465–564 мм), левый	10,0 €
21701	Бародержатель Klassik D/465 с магнитной защелкой (вес 4 кг, вн.выс 465–564 мм), правый	10,0 €
21583	Бародержатель Klassik D/565 с магнитной защелкой (вес 4 кг, вн.выс 565–625 мм), левый	11,0 €
21702	Бародержатель Klassik D/565 с магнитной защелкой (вес 4 кг, вн.выс 565–625 мм), правый	11,0 €
1005721	Бародержатель Klassik D\350 без магнита (вес 4 кг, вн.выс 350 - 399 мм)	7,3 €
16175	Бародержатель Klassik D\400 без магнита (вес 4 кг, вн.выс 400 - 449 мм)	7,5 €
9046480	Петля для откидных фасадов Markant 11, цинк никелированный	2,9 €

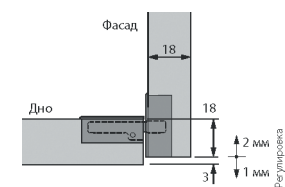

Петля для откидных фасадов Markant 11

Регулируемая фурнитура для изголовья и изножья

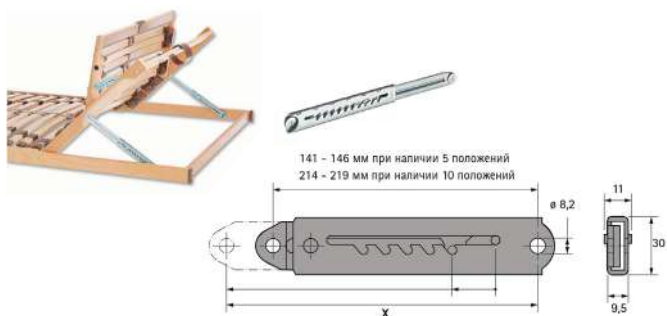

Наименование	Артикул	Упаковка	Цена
Механизм регулировки изголовья Rastomat, 5 положений	25175	10 шт.	4,1 €
Механизм регулировки изголовья Rastomat, 10 положений	25174	10 шт.	4,9 €

Подробная информация в техническом каталоге "Фурнитура и комплектующие для мебели" стр. 1836.

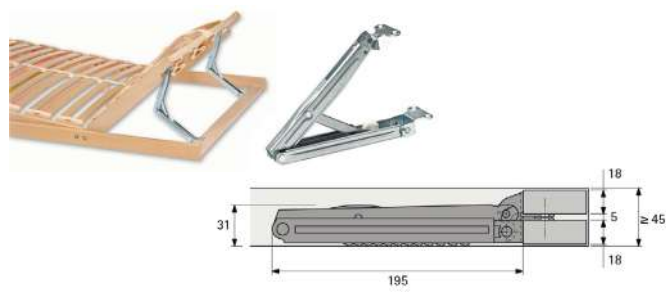

Наименование	Артикул	Упаковка	Цена
Регулируемый механизм Multiflex для изголовья и изножья кровати	25173	4 шт.	4,1 €

Подробная информация в техническом каталоге "Фурнитура и комплектующие для мебели" стр. 1837.



Для деревянных дверей и дверей с деревянными рамами.

- Максимальный вес створки с ручкой 8 кг.
- Вкладная створка в открытом состоянии почти полностью задвигается внутрь корпуса
- Регулировка по высоте $\pm 1,25$ мм
- Размеры створки: высота 145-400 мм, максимальная ширина 1200 мм
- Пластмасса серого цвета

Механизм для подъемно-задвигных створок Lift Up

Артикул	Наименование	Цена
9027671	Комплект фурнитуры Lift Up (толщ. створки 18-19 мм), без профиля	3,8 €
9036919	Профиль пластиковый для Lift Up (левый + правый), серый	5,6 €

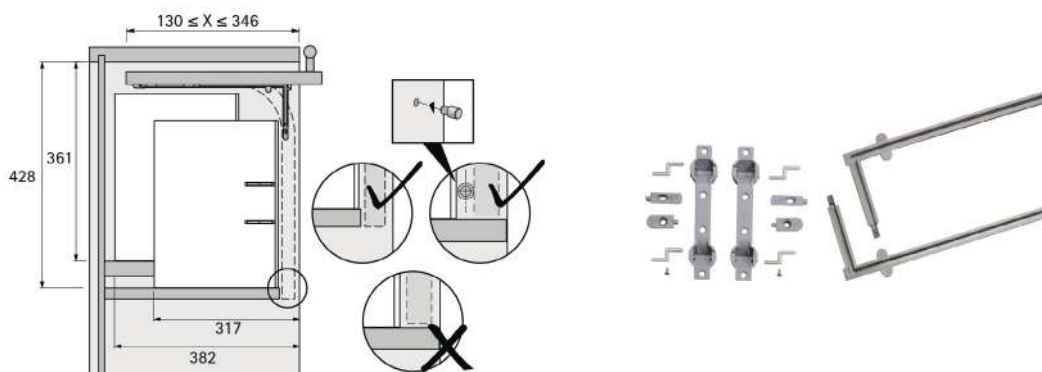

Подвесы для шкафов

Наименование	Артикул	Упаковка	Цена
			
Подвеска шкафа SAH 130, левая	1066278	100 шт.	0,7 €
Подвеска шкафа SAH 130, правая	1066279	100 шт.	0,7 €
Заглушка для SAH 130, левая, серебристая	9045475	1000 шт.	21,3 €/100 шт.
Заглушка для SAH 130, правая, серебристая	9045476	1000 шт.	21,3 €/100 шт.



Наименование	Артикул	Упаковка	Цена
			
Подвеска шкафа SAH 215, левая	1069643	100 шт.	1,8 €
Подвеска шкафа SAH 215, правая	1069644	100 шт.	1,8 €
Заглушка для SAH 215, белая 12 мм	1069734	5000 шт.	3,8 €/100 шт.











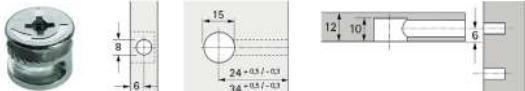
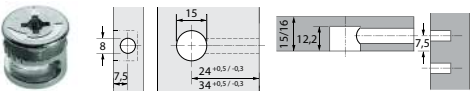
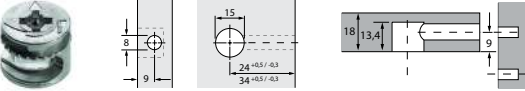







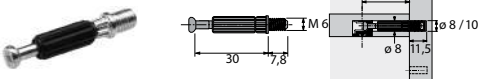
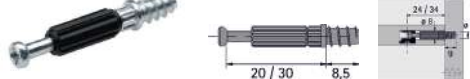

















Наименование	Артикул	Упаковка	Цена
			
Подвеска шкафа SAH 305	1005729	500 шт.	0,3 €
Крюк подвесной 6x50 для SAH 305	1004973	500 шт.	12,5 €/100 шт.
Дюбель 8x40	1006312	5000 шт.	6,3 €/100 шт.

Крепежная фурнитура







Фурнитура Hettich соединяет детали прочно и надежно.

В ассортименте Hettich есть простые решения для сложных креплений. Найдется фурнитура для различных монтажных ситуаций и различных материалов. Удобный монтаж на месте.

Наименование	Артикул	Упаковка	Цена	Наименование	Артикул	Упаковка	Цена
 Эксцентриковая стяжка Rastex 15\12	9116019	2000 шт.	5,5 €/100 шт.	 Эксцентриковая стяжка Rastex 15/15	79462	2000 шт.	4,7 €/100 шт.
 Эксцентриковая стяжка Rastex 15/18	13962	2000 шт.	4,9 €/100 шт.	 Заглушка для Rastex 15	1028226 1008524 1008525 1019518 1009563	5000 шт.	0,85 €/100 шт.
 Дюбель DU 243	24 мм 9047862	2000 шт.	3,9 €/100 шт.	 Дюбель DU324A/DU325A RapidS, D-8 мм	24 мм 9046180	2000 шт.	5,6 €/100 шт.
 Дюбель DU 232	34 мм 9047644			34 мм 9046182			
 Двойной дюбель DU 868, для боковины 16 мм, со стопорным кольцом диаметр D-8 мм, 76 мм	1056170	250 шт.	25,0 €/100 шт.	 Двойной дюбель DU853 для боковины 19 мм, со стопорным кольцом, диаметр D-8 мм, 79 мм	79568	100	41,4 €/100 шт.
 Дюбель DU 860 шарнирный, D-7 мм, 39/39 мм	79580	100 шт.	45,0 €/100 шт.	 Дюбель угловой DU 634, D-8 мм, 39 мм, резьба M6x7 мм для муфты №33, №49	9129712	100 шт.	60,0 €/100 шт.
 Дюбель с резьбой DU 644, M6, 34 мм для муфты №33, №49	9047864	2000 шт.	7,0 €/100 шт.	 Дюбель DU320, D-5*8.5 мм, 34 мм	9047976	1000 шт.	4,6 €/100 шт.
 Дюбель DU 868, для боковины 16 мм, со стопорным кольцом диаметр D-8 мм, 76 мм	1056170	250 шт.	25,0 €/100 шт.	 Дюбель DU 853, для боковины 19 мм, со стопорным кольцом, диаметр D-8 мм, 79 мм	79568	100	41,4 €/100 шт.
 Дюбель DU 860 шарнирный, D-7 мм, 39/39 мм	79580	100 шт.	45,0 €/100 шт.	 Дюбель угловой DU 634, D-8 мм, 39 мм, резьба M6x7 мм для муфты №33, №49	9129712	100 шт.	60,0 €/100 шт.
 Дюбель с резьбой DU 644, M6, 34 мм для муфты №33, №49	9047864	2000 шт.	7,0 €/100 шт.	 Дюбель DU320, D-5*8.5 мм, 34 мм	9047976	1000 шт.	4,6 €/100 шт.
 Дюбель DU 320, D-5*8.5 мм, 34 мм	9047976	1000 шт.	4,6 €/100 шт.	 Дюбель DU 868, для боковины 16 мм, со стопорным кольцом диаметр D-8 мм, 76 мм	1056170	250 шт.	25,0 €/100 шт.
 Дюбель DU 853, для боковины 19 мм, со стопорным кольцом, диаметр D-8 мм, 79 мм	79568	100	41,4 €/100 шт.	 Дюбель DU 860 шарнирный, D-7 мм, 39/39 мм	79580	100 шт.	45,0 €/100 шт.
 Дюбель угловой DU 634, D-8 мм, 39 мм, резьба M6x7 мм для муфты №33, №49	9129712	100 шт.	60,0 €/100 шт.	 Дюбель с резьбой DU 644, M6, 34 мм для муфты №33, №49	9047864	2000 шт.	7,0 €/100 шт.
 Дюбель DU320, D-5*8.5 мм, 34 мм	9047976	1000 шт.	4,6 €/100 шт.	 Дюбель DU320, D-5*8.5 мм, 34 мм	9047976	1000 шт.	4,6 €/100 шт.
 Дюбель DU 868, для боковины 16 мм, со стопорным кольцом диаметр D-8 мм, 76 мм	1056170	250 шт.	25,0 €/100 шт.	 Дюбель DU 853, для боковины 19 мм, со стопорным кольцом, диаметр D-8 мм, 79 мм	79568	100	41,4 €/100 шт.
 Дюбель DU 860 шарнирный, D-7 мм, 39/39 мм	79580	100 шт.	45,0 €/100 шт.	 Дюбель угловой DU 634, D-8 мм, 39 мм, резьба M6x7 мм для муфты №33, №49	9129712	100 шт.	60,0 €/100 шт.
 Дюбель с резьбой DU 644, M6, 34 мм для муфты №33, №49	9047864	2000 шт.	7,0 €/100 шт.	 Дюбель DU320, D-5*8.5 мм, 34 мм	9047976	1000 шт.	4,6 €/100 шт.
 Дюбель DU 320, D-5*8.5 мм, 34 мм	9047976	1000 шт.	4,6 €/100 шт.	 Дюбель DU 868, для боковины 16 мм, со стопорным кольцом диаметр D-8 мм, 76 мм	1056170	250 шт.	25,0 €/100 шт.
 Дюбель DU 853, для боковины 19 мм, со стопорным кольцом, диаметр D-8 мм, 79 мм	79568	100	41,4 €/100 шт.	 Дюбель DU 860 шарнирный, D-7 мм, 39/39 мм	79580	100 шт.	45,0 €/100 шт.
 Дюбель угловой DU 634, D-8 мм, 39 мм, резьба M6x7 мм для муфты №33, №49	9129712	100 шт.	60,0 €/100 шт.	 Дюбель с резьбой DU 644, M6, 34 мм для муфты №33, №49	9047864	2000 шт.	7,0 €/100 шт.
 Дюбель DU320, D-5*8.5 мм, 34 мм	9047976	1000 шт.	4,6 €/100 шт.	 Дюбель DU320, D-5*8.5 мм, 34 мм	9047976	1000 шт.	4,6 €/100 шт.

Эксцентриковые стяжки быстрого монтажа

Наименование	Артикул	Упаковка	Цена	Наименование	Артикул	Упаковка	Цена	
 Эксцентриковая стяжка VB 35/16 без фиксатора	белый	9064883	1000 шт.	 Стяжка для полок быстрого монтажа VB 135, без эксцентрика, с фиксатором	белый	1016559	1000 шт.	8,5 €/100 шт.
	коричневый	9066738			коричневый	1016560		
	черный	9066732			черный	1028915		
	бук	9067608			серебристый	9037754		
	цинк никелерованный	9117656	500 шт.		32,0 €/100 шт.			
 Эксцентриковая стяжка VB 36/16 с оутригером	белый	65519	200 шт.	 Дюбель DU 321, D-5 мм, ввинчиваемая часть 11 мм	9021847	5000 шт.	5,5 €/100 шт.	
	коричневый	65520			Дюбель DU 322, D-5 мм, ввинчиваемая часть 7,8 мм	9022370	5000 шт.	5,8 €/100 шт.
	черный	79647						

Наименование	Артикул	Упаковка	Цена
 Для сквозного крепления верхнего профиля WingLine L, TopLine 27.			
Резьбовая втулка M4x15	1005408	1000 шт.	24,1 €/100 шт.
Винт M4x12	9053709		2,3 €/100 шт.

Наименование	Артикул	Упаковка	Цена
 Стяжка для полок VB 54/16 TOOLEX, никель	73618	200	32,5 €/100 шт.

Наименование	Артикул	Упаковка	Цена
 Стяжная гильза VHS 32/35, 36-44 мм, D-5	1072393	1000 шт.	10,3 €/100 шт.
Винт M 4x15 мм	1058986		

Наименование	Артикул	Упаковка	Цена	
 Трапециевидная стяжка TZ 4 TD регулировка ±2 мм	верхняя часть	1066870	1000 шт.	64,9 €/100 шт.
	нижняя часть	1066895		

Наименование	Артикул	Упаковка	Цена
 Крепление панелей и зашивок MultiClip (для одного соединения необходимо 2 шт.)	1009684	200 шт.	23,5 €/100 шт.

Наименование	Артикул	Упаковка	Цена	
 Стяжка Everfix (для скрытого и не разборного соединения)	муфта	1067695	2000 шт.	18,2 €/100 шт.
	резьбовый штифт	1007510	500 шт.	
	разметочный шаблон	79692	1 шт.	1,0 €/1 шт.

Крепежная фурнитура

Наименование	Артикул	Упаковка	Цена
 Фасадный эксцентрик	71833	200	0,4 €



Наименование	Артикул	Упаковка	Цена
 Соединитель задней стенки RV 7D	1019812	200 шт.	39,0 €/100 шт.

Наименование	Артикул	Упаковка	Цена
 Стабилизатор задней стенки RV8, с саморезом, белый	1075850	5000 шт.	3,7 €/100 шт.

Полкодержатели

Наименование	Артикул	Упаковка	Цена
 Полкодержатель Sekura 7 под евро-винт, цинк никелированный	1011027	1000 шт.	11,9 €/100 шт.

Наименование	Артикул	Упаковка	Цена
 1 Евро-винт $\varnothing 6,3 \times 14$ мм (универсальный)	1008313	1000	3,5 €/100 шт.
 2 Евро-винт $\varnothing 6,3 \times 13,7$ мм	1008114	1000	2,1 €/100 шт.

Наименование	Артикул	Упаковка	Цена
 Полкодержатель Sekura 1.1 диаметр D-5, цинк никелированный	9010110	1000 шт.	8,2 €/100 шт.

Наименование	Артикул	Упаковка	Цена
 Полкодержатель Sekura 6 диаметр D-5, цинк никелированный	9005558	500 шт.	12,7 €/100 шт.

Наименование	Артикул	Упаковка	Цена
 Полкодержатель для стеклянных полок Sekura 8 диаметр D-5, цинк никелированный	1010564	2000 шт.	18,8 €/100 шт.

Наименование	Артикул	Упаковка	Цена
 Полкодержатель для стеклянных полок с защитой от опрокидывания	1001105	5000 шт.	5,2 €/100 шт.

Наименование	Артикул	Упаковка	Цена
 Полкодержатель скрытый Titan 1 с регулировкой по высоте, минимальная толщина полки 24мм	1069728	100 шт.	1,3 €/1 шт.

Наименование	Артикул	Упаковка	Цена
 Полкодержатель скрытый Titan 1 с регулировкой по высоте и ширине, минимальная толщина полки 24мм	1001167	100 шт.	1,4 €/1 шт.

Приспособления для монтажа



ArciFit 100 — приспособление для сборки ArciTech

Предназначен для монтажа ящиков и коробов ArciTech с регулировкой без инструментов.

- Металлическая планка и деревянная панель.
- Производительность — до 15 выдвижных ящиков в час.

Артикул 9123524.

53,5 €



InnoFit 100 — приспособление для сборки InnoTech и Atira

Предназначен для монтажа выдвижных ящиков и коробов InnoTech Atira с регулировкой без инструментов.

- Ручная сборка и монтаж.
- Производительность — до 15 выдвижных ящиков в час.
- Легкий вспененный пластик.

Артикул 45555.

45,0 €

Разметочные шаблоны



BlueJig Handle — шаблон для разметки ручек

Двусторонний разметочный шаблон с регулировкой по двум направлениям.

Предназначен для разметки отверстий для ручек-скоб (монтажное расстояние 32–320 мм) и ручек-кнопок по Системе 32.

- Регулировка: расстояние от края передней панели ящика до первого отверстия для монтажа ручки — 10–334 мм; расстояние от нижнего/верхнего края передней панели ящика до ручки — 20–65 мм.
- Пластик серого/синего цветов.

Артикул 48771.

11,0 €

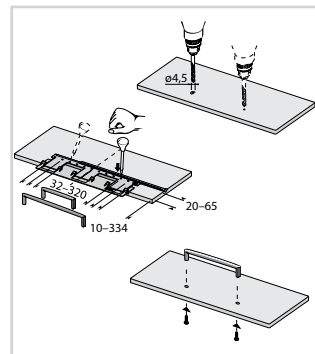

BlueJig Hinge — шаблон для петель и монтажных планок

Предназначен для разметки отверстий для петель (карта сверления TH) и крестообразных монтажных планок; для передних панелей с накладной, вкладной навеской и навеской на среднюю стенку. Удобно использовать на месте финальной сборки.

Отдельные точки разметки обеспечивают дополнительную возможность монтажа крестообразных монтажных планок System 8099 с асимметрично предустановленными винтами для ДСП.

- Пластик синего цвета.

Артикул 45150.

0,75 €



MultiBlue — двусторонний шаблон для разметки отверстий

Простой шаблон для разметки отверстий. Идеален для сборки на месте, когда фурнитуру нужно устанавливать профессионально, но без крупногабаритного оборудования.

- Практичный, компактный и многофункциональный.
- Двусторонний разметочный шаблон MultiBlue обеспечивает возможность разметки для: сверления по Системе 32, например, для установки монтажных планок, дюбелей, полкодержателей; сверления отверстий для чашек петель $\varnothing 35$ и $\varnothing 26$ с размером $C = 4$ мм; сверления отверстий $\varnothing 15$ мм для стяжки Rastex; сверления отверстий $\varnothing 20$ мм для стяжки VB 35, VB 135.
- Пластик синего цвета.

Артикул 9206693.

Сверлильные кондукторы



BlueJig Dowel — кондуктор для эксцентриковой стяжки

Предназначен для торцевых отверстий для монтажа стальных дюбелей Rastex 15 с дюбелем длиной 20 мм = размер до центра отверстия 24 мм, Rastex 15 с дюбелем длиной 30 мм = размер до центра отверстия 34 мм.

Разработан для комбинированного сверления с деревянными дюбелями.

- Удобная настройка сверлильного кондуктора за счет существующих отверстий в стяжке Rastex при помощи двух разметочных кернов, $\varnothing 15$ и $\varnothing 25$ мм.
- Для панелей толщиной 15/16, 18/19 и 21/22 мм.
- Пластик и закаленная сталь.
- Состав комплекта: 2 фиксатора; 2 разметочных керна; 1 сверлильный шаблон.

Артикул 9079402.



BlueJig Quadro Start — сверлильный кондуктор

Предназначен для сверления отверстий под крючок для фиксации направляющих Quadro для деревянных ящиков; для разметки отверстий $\varnothing 8$ мм для соединителей в выдвижных полках / деревянных ящиках с днищем, установленными в пазы.

- Пластик синего цвета.
- Металлическая гильза для сверления.

Артикул 9084515.



24,0 €*

Practika 275 — кондуктор для сверления деревянных задних стенок AvanTech YOU

- Подходит для ящиков AvanTech YOU высотой 101/139/187/251 мм.
- Закаленные стальные втулки для сверла диаметром 4 мм.
- Пластик.

Артикул 9257321.

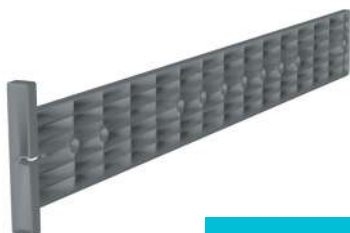

5,5 €*

Кондуктор для разметки направляющих Actro / Quadro

- Для направляющих Actro YOU / Quadro YOU для AvanTech.
- Для направляющих Actro 5D для деревянных ящиков.
- Для направляющих Actro для ArciTech.
- Для направляющих Quadro для InnoTech/Atira.
- Для направляющих Quadro для деревянных ящиков.
- Материал: пластик.

Артикул 9257327.

Используется с самоцентрирующимися сверлами

Самоцентрирующееся сверло

Используется с кондуктором для разметки направляющих.

Диаметр, мм	Артикул	Цена
Ø2,5	9257319	45,5 €*
Ø3	62001	36,0 €*
Ø5	62000	36,0 €*

Под заказ



100,0 €*

Practika 250 — кондуктор для сверления фасада AvanTech YOU

- Подходит для ящиков AvanTech YOU высотой 101/139/187/251 мм.
- Закаленные стальные втулки для сверла диаметром 10 мм.
- Пластик.

Артикул 9219328.

Под заказ



117,5 €*

Practika 265 — кондуктор для сверления алюминиевой передней панели внутреннего ящика AvanTech YOU

- Подходит для всех внутренних ящиков AvanTech YOU.
- Закаленные стальные втулки для сверла диаметром 3 мм.
- Пластик.

Артикул 9254997.

* Скидки на указанную цену не распространяются.

Шаблоны и приспособления для монтажа

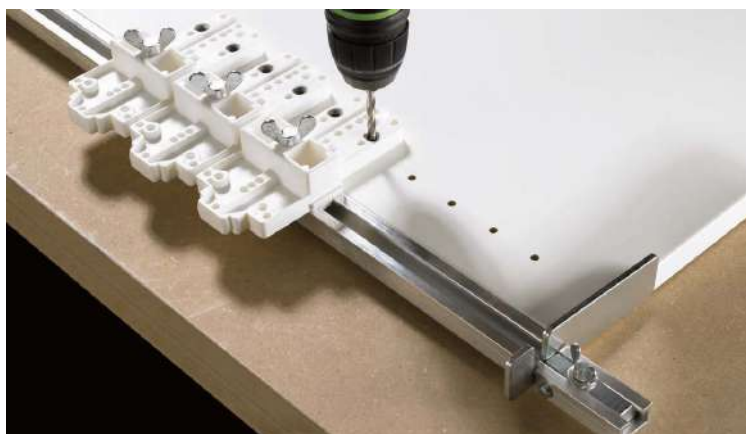

Exakta — сверлильный шаблон

- Подходит для небольших партий мебели, изготовления образцов и мебели под заказ
- Для большей точности и эффективности производства
- Области применения:
сверление отверстий \varnothing 5 мм в Системе 32;
разметка отверстий для петель и монтажных планок;
разметка отверстий для стяжной фурнитуры VB 18 / 19 / 20 / 21 / 35 / 36, Rastex 15.

Состав комплекта

	Артикул	Наименование	Цена
1	14825	Ходовой профиль 1000 мм с двумя упорами	26,0 €*
2	22617	Сверлильный кондуктор	8,8 €*
3	23680	Центрирующий керн	1,36 €*
4	73788	Регулируемый упор	15,2 €*

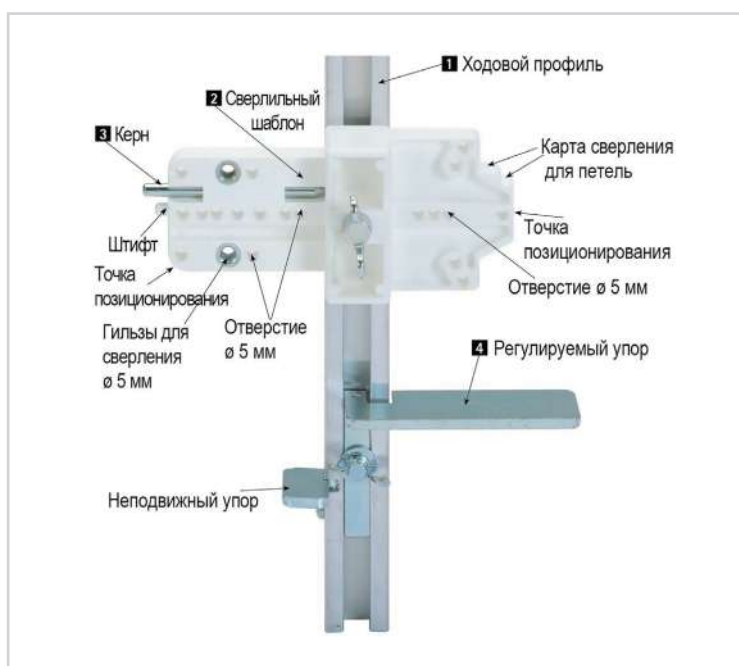

Под заказ



580,0 €*

Размеры отверстий

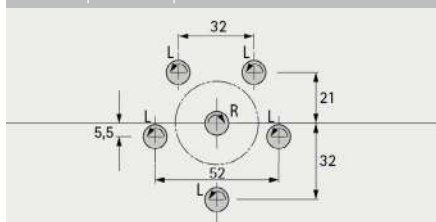

Станок BlueMax Mini

- Компактный сверлильный станок с ручным рычагом
- Сверлильная головка с 6 шпинделями
- Линейный упор с рабочим столом
- 1 комплект сверл (1 сверло \varnothing 35 мм правого вращения, 2 сверла \varnothing 10 мм левого вращения)
- 2 маятниковых упора
- Принадлежности и сверла заказываются отдельно
- Подключены к 0,8 кВт / 230 В / 50 Гц / 1 фаза.

Артикул 20264.

* Скидки на указанную цену не распространяются.

Цены с НДС. Расчет производится в белорусских рублях. Валютный эквивалент цен указан справочно и не является публичной офертой.



Под заказ

164,0 €*

Отверстие для монтажной планки



Отверстие под петлю



Подробная информация в техническом каталоге "Фурнитура и комплектующие для мебели" стр. 2008

Сверильный шаблон для петель DrillJig, сверло D-35 мм / 2 x 2,5 мм*

Для точного монтажа петель в небольшой партии мебели или в случае модернизации мебели силами заказчика

- Точное и аккуратное угловое сверление
- Сверла с твердосплавными пластинками
- Сверло не смещается при сверлении отверстий
- Точное, аккуратное сверление под петли и монтажные планки
- Необходима ручная дрель или шуруповерт
- Сверильный шаблон DrillJig для петель подходит для монтажа следующих петель и монтажных планок: Sensys, Intermat, SlideOn, Seleкта Pro 2000, Seleкта Pro 2035; крестообразных монтажных планок System 8099; крестообразных монтажных планок System 9000; крестообразных монтажных планок System 2006.
- Состав комплекта:
 - 1 сверильный кондуктор для петель;
 - 1 сверильный кондуктор для монтажной планки;
 - 1 шестигранный хвостовик;
 - 1 сверло \varnothing 35 мм, установленное;
 - 2 сверла \varnothing 2,5 мм, установленные.

Артикул 46413.



Под заказ

176,0 €*

Отверстие для эксцентриков



Отверстие для дюбеля



Подробная информация в техническом каталоге "Фурнитура и комплектующие для мебели" стр. 2016

Сверильный шаблон для эксцентриков быстрого монтажа DrillJig VB, сверло D-20 мм / 1 x 10 мм*

Для точного монтажа стяжной фурнитуры в небольшой партии мебели, мебели по индивидуальным проектам

- Точное и аккуратное угловое сверление
- Сверла с твердосплавными пластинками
- Сверло не смещается при сверлении отверстий
- Система 32: отверстия \varnothing 5 мм, расстояние 32 мм, расстояние до передней кромки 37 мм
- Для дооснащения конструкции полками
- Необходима ручная дрель или шуруповерт
- Для деревянных панелей толщиной 16 и 19 мм
- Для монтажа следующей фурнитуры: эксцентриковая стяжная фурнитура VB 18 / 19 / 20 / 21 / 35 / 35M / 36 / 36M; соединительная фурнитура VB 135; полкодержатели VB 54 — 16 / 19 / 23 E Toolex.
- Состав комплекта:
 - 1 сверильный кондуктор VB;
 - 1 сверильный кондуктор для дюбелей;
 - 1 сверло \varnothing 10 мм, установленное;
 - 1 сверло \varnothing 20 мм, установленное, для VB 35 / 35M / 36 / 36M и VB 135;
 - 1 шестигранный хвостовик.

Артикул 20166.

* Скидки на указанную цену не распространяются.



Система для раздвижных дверей

TopLine XL v2.0

Премиальная система фурнитуры для раздвижных дверей.

Technik für Möbel

Hettich



Hettich eService

Здесь вы найдете надежные, проверенные временем онлайн инструменты для эффективного производства мебели. Всегда актуальная информация. Каталоги продуктов с HettCAD позволяют быстро загружать чертежи, инструкции и сертификаты, инструменты планирования и многое другое. Все инструменты вы найдете на нашем сайте www.hettich.com.

Hettich Plan

Быстрое и точное планирование мебели с фурнитурой Hettich на компьютере или планшете.



Hettich App

Свежие каталоги, журналы, инструкции и видео — всё это вы можете получать еще быстрее и проще, чем раньше. Просто загрузите приложение Hettich App из App Store, укажите свои данные, и мы предоставим вам всю необходимую информацию.

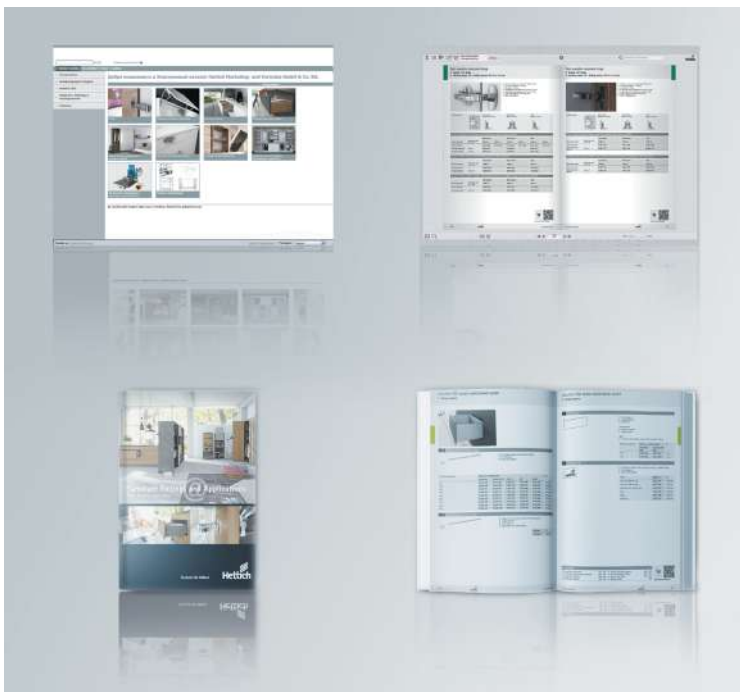

Электронный каталог

Самый простой способ выбрать подходящую фурнитуру Hettich, воспользоваться дополнительной полезной информацией, а также подобрать фурнитуру при помощи конфигураторов и программы SelectionProfessional.

В электронный каталог >



Технический каталог

Сравнение технических характеристик, краткое описание и обзор продуктов, перечень артикулов можно найти в техническом каталоге.

В технический каталог >



Образцы для Вашего салона на специальных условиях

Мы поможем Вам с выбором фурнитуры и комплектующих к Вашему проекту.

Вы получаете возможность наглядно представить продукцию Hettich, а это значит, что теперь в Вашем салоне будет еще больше клиентов!

За подробной информацией обращайтесь к специалисту:

Ольга Козлюк
+375 29 304 22 44
olgak@pan-invest.com

МЫ В СОЦСЕТЯХ!

Подпишитесь и вы всегда будете в курсе:

- всех новостей компании, мероприятий и розыгрышей;
- скидок, распродаж, акций и бонусов;
- новинок товаров;
- современных трендов мебели и дизайна;
- подробных обзоров продукции Hettich & Kessebohmer.



ЭЛЕКТРОННЫЕ ВЕРСИИ КАТАЛОГОВ

доступны на сайте компании www.pan-invest.com

